

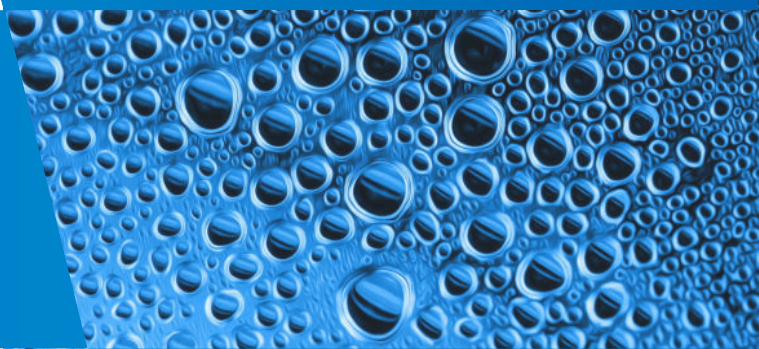

AFRISO

KATALOG

2022/2023



25 LET V ČR

Technologie pro domácnosti a průmysl.
Měření. Regulace. Monitoring.



www.afriso.cz

25 LET V ČR

Sídlo společnosti v České republice



AFRISO spol. s r. o.
Komerční 520, Nupaky 251 01
IČO: 63994062
DIČ: CZ63994062
+420 272 953 636
info@afriso.cz
www.afriso.cz

● 1. Vybavení instalací a zdrojů tepla	str. 4
1.1-1.4 Bezpečnostní skupiny kotlů KSG, GAK, BSS, WSG, BFK	str. 4
1.5 Pojistky nedostatku vody WMS-WP6	str. 5
1.6-1.8 Membránové pojistné ventily MS, MSM, MSW, MSS	str. 5-6
1.9 Bezpečnostní ventily elektrických ohřivačů vody AF4, AF8	str. 6
1.10-1.12 Automatické odzdušňovací ventily PrimoVENT, rohový, solar	str. 6-7
1.13 Ventily pro napouštění a vypouštění instalace KFE	str. 7
1.14 Ventily pro automatické plnění instalace FA, FAM	str. 7
1.15 Dochlazovací termostatické ventily pro kotle TAS 03	str. 7
1.16 Regulátor tlaku vody BPR	str. 8
1.17-1.18 Magnetické oddělovače nečistot ADS	str. 8
● 2. Regulační armatury, čerpadlové skupiny a sestavy	str. 9
2.1-2.2 Termostatické směšovací ventily ATM	str. 9
2.3 Termostatické směšovací ventily ATV	str. 9
2.4 Regulační armatury 3- a 4-cestné směšovací ventily ARV ProClick	str. 10
2.5-2.7 Elektrické servopohony ARM ProClick, adaptéry	str. 11
2.8 Čerpadlové skupiny PrimoTherm 180-1 DN 25 - nesměšované	str. 12
2.9 Čerpadlové skupiny PrimoTherm 180-2 DN 25 - směšované	str. 12
2.10 Čerpadlové skupiny PrimoTherm 180-3 DN 25 - směšované s termostatickým ventilem	str. 13
2.11 Rozdělovače KSV 125 pro čerpadlové skupiny PrimoTherm	str. 14
2.12 Termohydraulická spojka KSV 125 HW	str. 14
2.13 Termohydraulické rozdělovače BLH (anuloid)	str. 15
2.14 Hydraulické sestavy BPS s termohydraulickým rozdělovačem	str. 15-16
2.15 Cirkulační skupiny teplé vody WZS	str. 17
● 3. Regulátory a termostaty	str. 18
3.1 Regulátory konstantní teploty ACT 343 ProClick	str. 18
3.2 Regulátory konstantní teploty ACT 443 ProClick	str. 19
3.3 Ekvitermní regulátor ARC 345	str. 19
3.4 Wi-Fi ekvitermní regulace UNIREG 100/200	str. 20
3.5-3.7 Pokojové termostaty	str. 21
3.8-3.10 Termostaty - ponorné, s kapilárou a příložené	str. 22
● 4. Plošné vytápění a chlazení	str. 24
4.1-4.2 Polyamidové rozdělovače ProCalida EF1 K	str. 24-25
4.3 Termopohony pro rozdělovače TSA-02	str. 25
4.4 Směšovací moduly pro rozdělovače BTU, BRU	str. 26
4.5 Zónová regulace CosiTherm	str. 27
● 5. Měření tlaku	str. 28
5.1 Manometry RF pro topení	str. 28
5.2 Termomanometry TM	str. 28
5.3 Manometry HZ pro topení	str. 29
5.4 Manometry KP pro plynná média	str. 29
5.5-5.7 Manometry RF standard, diferenční a glycerinové	str. 30
5.8-5.13 Příslušenství pro manometry (kohouty, smyčky, montážní ventily)	str. 30-33
● 6. Měření teploty	str. 34
6.1 Bimetalové teploměry BiTh K	str. 34
6.2 Bimetalové teploměry BiTh St	str. 35
6.3 Příložené teploměry ATH	str. 36
6.4 Teploměry pro měření teploty spalin RT, RTC	str. 36
● 7. Přenosné měřicí přístroje	str. 38
7.1-7.2 Analyzátoři spalin BLUELYZER ST, EUROLYZER STx	str. 38-39
7.3 Modulární měřicí systém CAPBs®	str. 40-41
7.4-7.5 Vyhledávač úniku hořlavých plynů GSP 4, příslušenství pro přenosné přístroje	str. 42
7.6-7.7 Digitální manometry S2600, S4600 ST	str. 43
● 8. Hospodaření s dešťovou vodou	str. 44
8.1-8.3 RENA, hladinoměr MT-profil R, MAXI hlásič	str. 44

1.1 - Bezpečnostní skupiny kotlů KSG

- Pro uzavřené systémy dle EN 12828 do 50 kW.
- Předmontovaná souprava pro uzavřené topné systémy.
- Nosič armatury z masivního mosazného odlitku s připojením G1".
- Atestovaný pojistný ventil G $\frac{1}{2}$ " x G $\frac{3}{4}$ ".
- Manometr HZ 50 mm nebo 63 mm, 0-4 bar.
- Automatický odvzdušňovací ventil s funkcí AquaSTOP.
- Uloženo v tvarované tepelné izolaci.



KSG mini



KSG

Katalogové č.	Název produktu	Specifikace	R.K.	Cena Kč / €
77938	KSG s izolací	G1", 3 bar, manometr Ø 63 mm, 0-4 bar	G	1.222 Kč / 45,40 €
77350	KSG mini (3 bar, HZ 50)	G1", 3 bar, manometr Ø 50mm, 0-4 bar	G	1.222 Kč / 45,40 €
77351	KSG mini (2,5 bar, HZ 50)	G1", 2,5 bar, manometr Ø 50mm, 0-4 bar	G	1.268 Kč / 47,10 €

1.2 - Připojovací armatura pro expanzní nádoby GAK

- Předmontovaná armatura pro připojení membránových expanzních nádob do 50 l.
- Max. výkon: 50 kW.
- Připojení: G $\frac{3}{4}$ ".
- Atestovaný pojistný ventil G $\frac{1}{2}$ " x G $\frac{3}{4}$ ", 3 bar.
- Manometr HZ 63 mm, 0-4 bar.
- Automatický odvzdušňovací ventil s funkcí AquaSTOP včetně zpětné klapky.
- Max. obsah glykolu: 50 %.



Katalogové č.	Název produktu	R.K.	Cena Kč / €
77469	GAK s izolací, pojistný ventil, 3 bar	G	1.390 Kč / 55,20 €

1.3 - Připojovací armatura pro expanzní nádoby BSS

- Předmontovaná armatura pro připojení membránových expanzních nádob do 50 l.
- Max. výkon: 74 kW.
- Připojení: G $\frac{3}{4}$ ".
- Atestovaný pojistný ventil G $\frac{1}{2}$ " x G $\frac{3}{4}$ ", 3 bar.
- Manometr pro topení HZ 63 G $\frac{3}{8}$ " rad, 4 bar.
- Automatický odvzdušňovací ventil s funkcí AquaSTOP včetně zpětné klapky.
- Max. obsah glykolu: 50 %.



Katalogové č.	Název produktu	R.K.	Cena Kč / €
9061100	Bezpečnostní skupina BSS s rychlospojku	P	1.690 Kč / 65,10 €

1.4 - Bezpečnostní skupiny systémů TUV - WSG, BFK

- Vhodné i pro pitnou vodu nebo pro vodu s max. obsah glykolu 50 %.
- Pro uzavřené systémy TUV nebo ohříváče pitné vody podle EN 806, DIN 1988 a DIN 4753-1.
- Typ WSG s manometrem Ø 50 mm, rozsah 0 až 16 bar.
- Připojení WSG skupiny: 2 x G $\frac{3}{4}$ " nebo pájený spoj Ø 18 mm.
- Připojení BFK: svěrné šroubení 2 x 15 mm.



Typ BFK



Typ WSG

Katalogové č.	Název	Pojistný ventil	Připojení	R.K.	Cena Kč / €
77999	WSG 75/6	6 bar	2 x G $\frac{3}{4}$ " nebo pájený spoj Ø 18 mm	G	1.778 Kč / 64,70 €
77978	WSG 75/8	8 bar	2 x G $\frac{3}{4}$ " nebo pájený spoj Ø 18 mm	G	1.778 Kč / 64,70 €
77976	WSG 75/10	10 bar	2 x G $\frac{3}{4}$ " nebo pájený spoj Ø 18 mm	G	1.778 Kč / 64,70 €
77986	BFK 12/6	6 bar	Svěrné šroubení 2 x 15 mm	G	1.195 Kč / 43,50 €
77988	BFK 12/10	10 bar	Svěrné šroubení 2 x 15 mm	G	1.195 Kč / 43,50 €

1.5 - Pojistky nedostatku vody WMS - WP6

- Pro uzavřené topné systémy k ochraně kotle podle normy EN 12828 v případě nízké hladiny vody.
- Testováno TÜV jako hladinový spínač.
- Přímá montáž přes svařovací nátrubek nebo připojovací závit (dle typu).
- S testovacím tlačítkem pro ověření funkčnosti.
- Funkce:
 - **pojistka s blokadí** vyžaduje manuální odblokování.
 - **pojistka bez blokadě** umožní spuštění kotle při správné hladině.

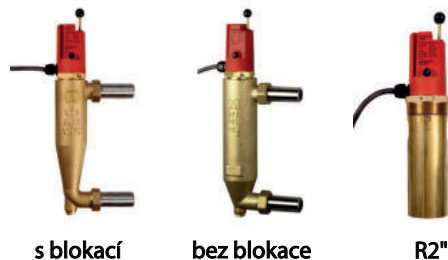

Katalogové č.	Název produktu	R.K.	Cena Kč / €
42300	WMS-WP6 s blokadí, svařovací nátrubek DN20	G	5.500 Kč / 216,00 €
42305	WMS-WP6 bez blokadě, svařovací nátrubek DN20	G	5.500 Kč / 216,00 €
42319	WMS-WP6-R2 s blokadí, vnější závit R2"	G	5.500 Kč / 216,00 €

1.6 - Membránové pojistné ventily MS a MSM (vytápění)

- K ochraně zařízení proti nadměrnému tlaku.
- Rozměry: 35 x 60 x 45 mm.
- Teplota média: -20 až +120 °C.
- Max. obsah glykolu: 50 %.



Katalogové č.	Typ / připojení	Max. výkon	Otevírací tlak	R.K.	Cena Kč / €
42376	MS Rp $\frac{1}{2}$ " x Rp $\frac{3}{4}$ "	42,6 kW	1,5 bar	G	232 Kč / 8,95 €
42375	MS Rp $\frac{1}{2}$ " x Rp $\frac{3}{4}$ "	52 kW	2 bar	G	232 Kč / 8,95 €
42385	MS Rp $\frac{1}{2}$ " x Rp $\frac{3}{4}$ "	60,2 kW	2,5 bar	G	180 Kč / 7,10 €
42390	MS Rp $\frac{1}{2}$ " x Rp $\frac{3}{4}$ "	73,6 kW	3 bar	G	180 Kč / 7,10 €
42386	MS Rp $\frac{3}{4}$ " x Rp1"	72,9 kW	2,5 bar	G	254 Kč / 10,10 €
42391	MS Rp $\frac{3}{4}$ " x Rp1"	75,4 kW	3 bar	G	254 Kč / 10,10 €
42392	MS Rp $\frac{3}{4}$ " x Rp1"	135,5 kW	6 bar	G	254 Kč / 10,10 €
42360	MS Rp $\frac{3}{4}$ " x Rp1"	44,9 kW	1,5 bar	G	254 Kč / 10,10 €

Varianta pojistného ventilu MSM s připojením pro manometr GW G $\frac{1}{4}$ "

Katalogové č.	Připojení	Max. výkon	Otevírací tlak	R.K.	Cena Kč / €
42500	MSM Rp $\frac{1}{2}$ " x Rp $\frac{3}{4}$ "	50 kW	1,5 bar	G	245 Kč / 9,40 €
42501	MSM Rp $\frac{1}{2}$ " x Rp $\frac{3}{4}$ "	50 kW	2 bar	G	212 Kč / 8,15 €
42502	MSM Rp $\frac{1}{2}$ " x Rp $\frac{3}{4}$ "	50 kW	2,5 bar	G	219 Kč / 8,40 €
42503	MSM Rp $\frac{1}{2}$ " x Rp $\frac{3}{4}$ "	50 kW	3 bar	G	219 Kč / 8,40 €
42510	MSM G $\frac{1}{2}$ " x Rp $\frac{1}{2}$ "	50 kW	1,5 bar	G	286 Kč / 11,00 €
42511	MSM G $\frac{1}{2}$ " x Rp $\frac{1}{2}$ "	50 kW	2 bar	G	246 Kč / 9,45 €
42512	MSM G $\frac{1}{2}$ " x Rp $\frac{1}{2}$ "	50 kW	2,5 bar	G	279 Kč / 10,70 €
42513	MSM G $\frac{1}{2}$ " x Rp $\frac{1}{2}$ "	50 kW	3 bar	G	214 Kč / 8,20 €

1.7 - Membránové pojistné ventily MSW pro zásobníky TUV

- K ochraně zařízení proti nadměrnému tlaku.
- Rozměry: 35 x 60 x 45 mm.
- Teplota média: 4 až 110 °C.
- Vhodné pro pitnou vodu.



Katalogové č.	Připojení	Objem nádrže	Max. výkon	Otevírací tlak	R.K.	Cena Kč / €
42421	Rp $\frac{1}{2}$ " x Rp $\frac{3}{4}$ "	max. 200 l	111,5 kW	6 bar	G	223 Kč / 8,70 €
42422	Rp $\frac{1}{2}$ " x Rp $\frac{3}{4}$ "	max. 200 l	163,1 kW	8 bar	G	223 Kč / 8,70 €
42423	Rp $\frac{1}{2}$ " x Rp $\frac{3}{4}$ "	max. 200 l	236,5 kW	10 bar	G	223 Kč / 8,70 €
42425	Rp $\frac{3}{4}$ " x Rp1"	max. 1000 l	123,5 kW	6 bar	G	313 Kč / 12,30 €
42426	Rp $\frac{3}{4}$ " x Rp1"	max. 1000 l	151,8 kW	8 bar	G	313 Kč / 12,30 €
42427	Rp $\frac{3}{4}$ " x Rp1"	max. 1000 l	181,9 kW	10 bar	G	313 Kč / 12,30 €

1.8 - Membránové pojistné ventily MSS pro solární systémy

- Rozměry: 35 x 60 x 45 mm.
- Teplota média: -20 až +160 °C.
- Vhodné pro vodu i směsi vody s max. obsah glykolu 50 %.
- Vhodné i pro směsi vody a antifrogeneru, tyfocoru a dalších kapalinových skupin 1 a 2.



Katalogové č.	Připojení	Max. výkon	Otevírací tlak	R.K.	Cena Kč / €
42330	Rp 1/2" x Rp 3/4"	117,6 kW	6 bar	G	255 Kč / 9,80 €
42332	Rp 3/4" x Rp 1"	108,4 kW	6 bar	G	295 Kč / 11,20 €

1.9 - Bezpečnostní ventily elektrických ohřivačů vody AF4, AF8

- Slouží pro ochranu elektrických ohřivačů teplé vody.
- Ventil má integrovaný:
 - pojistný ventil
 - zpětný ventil
 - přepouštěcí ventil
- Max. teplota: 95 °C.
- Otevírací tlak: 6,7 bar.

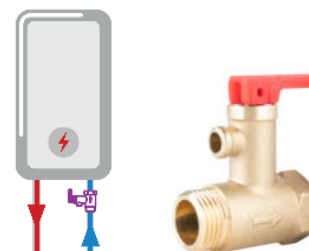

Katalogové č.	Název produktu	Připojení	R.K.	Cena Kč / €
4221210	AF4	G1/2" x Rp1/2"	P	180 Kč / 6,99 €
4223410	AF8	G3/4" x Rp3/4"	P	243 Kč / 9,39 €

1.10 - Automatické odvzdušňovací ventily PrimoVent AquaSTOP

- Funkce AquaSTOP - 100% ochrana proti úniku vody.
- Patentovaný systém odvzdušnění.
- Rozebíratelná konstrukce pro čištění ventilu.
- Max. teplota média: 110 °C.
- Max. tlak: 12 bar.
- Max. obsah glykolu až: 50 %.



Katalogové č.	Název produktu / materiál	R.K.	Cena Kč / €
77700	PrimoVent R3/8", mosaz	G	196 Kč / 7,60 €
77706	PrimoVent R1/2", mosaz	G	208 Kč / 8,20 €
7773561	PrimoVent R1/2", poniklovaný	G	259 Kč / 9,55 €

1.11 - Automatický odvzdušňovací ventil rohový AquaSTOP

- Funkce AquaSTOP - nikdy nevyteče.
- Patentovaný systém odvzdušnění.
- Rozebíratelná konstrukce pro čištění ventilu.
- Max. teplota média 110 °C.
- Max. tlak 12 bar.
- Max. obsah glykolu až 50 %.



Katalogové č.	Název produktu	R.K.	Cena Kč / €
77753	Rohový ventil G 1/2"	G	383 Kč / 14,90 €

1.12 - Automatické odvzdušňovací ventily pro solární topení

- Max. teplota média: 150 °C.
- Max. tlak: 6 bar.
- Max. obsah glykolu: 50 %.
- Ventilační otvory musí být při běžném provozu zavřené.



Katalogové č.	Název produktu	R.K.	Cena Kč / €
77900	Ventil pro solar (6 bar, G $\frac{3}{8}$ ", T 150 °C)	G	477 Kč / 18,80 €
77996	Ventil pro solar s vypouštěcím kohoutem (G3/8", T 150 °C)	G	905 Kč / 35,50 €

1.13 - Ventily pro napouštění a vypouštění instalace KFE

- Pro systémy vytápění a chlazení.
- Připojení: G $\frac{1}{2}$ " závit, Ø13 mm hadice.
- Max. obsah glykolu: 50 %.
- Max. tlak: 10 bar.
- Max. teplota: 120 °C.
- Závit včetně PTFE samotěsnicího kroužku.



R.K.: G

Katalogové č.	Název produktu	Cena Kč / €
42401	Ventil pro napouštění a vypouštění instalace KFE, mosaz	204 Kč / 7,85 €
42407	Ventil pro napouštění a vypouštění instalace KFE, poniklovaná mosaz	198 Kč / 7,60 €

1.14 - Ventily pro automatické plnění instalace FA, FAM

- Pro systémy vytápění a chlazení.
- Automatický naplní systém na nastavený výstupní tlak.
- Rozsah nastavení výstupního tlaku 0,5 – 3 bar.
- Vybaven zpětnou klapkou, regulačním a uzavíracím ventilem.
- Max. obsah glykolu: 50 %.
- Max. tlak: 10 bar.
- Max. teplota: 90 °C.



R.K.: G

Katalogové č.	Název produktu	Cena Kč / €
42405	FAM, G $\frac{1}{2}$ "	1.659 Kč / 63,80 €
42406	FAM, G $\frac{1}{2}$ " včetně manometru 0-4 bar, Ø 63 mm	1.840 Kč / 70,70 €

1.15 - Dochlazovací termostatické ventily pro kotle TAS 03

- Zabezpečení uzavřených nebo otevřených topných systémů proti přehřátí.
- Pro vytápěcí systémy dle EN 12828 s max. výkonem 100 kW.
- Dvě navzájem nezávislé ochrany.
- Při překročení teploty 99 °C se ventil otevře a vpustí studenou vodu pro ochlazení systému.



Katalogové č.	Název produktu	Délka kapiláry	R.K.	Cena Kč / €
42415	Termostatický ventil TAS 03	1300 mm	G	1.847 Kč / 72,50 €
42418	Termostatický ventil TAS 03	4000 mm	G	2.378 Kč / 93,30 €

1.16 - Regulátor tlaku vody BPR

- Pro instalace s užitkovou vodou.
- Montáž na hlavní přívod, za vodoměr a před filtr vody.
- Chrání instalaci a spotřebiče před vysokým tlakem.
- Připojení pro manometr G $\frac{1}{4}$ ".
- Max. tlak: 25 bar.
- Max. teplota: 80 °C.



Katalogové č.	Název produktu	Připojení	Rozsah regulace tlaku	Cena Kč / €
9040100	BPR 401	G $\frac{1}{2}$ "	0,5 až 5 bar	1.060 Kč / 41,00 €
9040200	BPR 402	G $\frac{3}{4}$ "		1.180 Kč / 45,50 €
9040300	BPR 403	G1"		1.815 Kč / 69,80 €
9040400	BPR 404	G1 $\frac{1}{4}$ "	1 až 5,5 bar	Na dotaz
9040500	BPR 405	G1 $\frac{1}{2}$ "		Na dotaz
9040600	BPR 406	G2"		Na dotaz
9040700	BPR 407	G2 $\frac{1}{2}$ "		Na dotaz
9040800	BPR 408	G3"		Na dotaz

1.17 - Kompaktní magnetický oddělovač nečistot ADS 110

- Vhodné pro instalace se závěsným plynovým nebo elektrickým kotlem.
- Možnost připojení přímé nebo rohové.
- Max. tlak: 90 bar, max. teplota: 90 °C.
- Max. obsah glykolu: 50 %.



Katalogové č.	Název produktu	Průtok	Porozita sítka	Síla magnetu	Cena Kč / €
7711000	ADS 110, G $\frac{3}{4}$ "	Max 1,6 m ³ /h	800 μm	12 000 GS	2.490 Kč / 98,80 €

1.18 - Magnetický oddělovač nečistot ADS 160

- Pro vytápěcí a chladicí systémy.
- Instalace na zpátečku zdroje tepla/chladu.
- Komplexní systém filtrace.
- Max. tlak: 90 bar, max. teplota: 90 °C
- Max. obsah glykolu: 50 %.



Katalogové č.	Název produktu	Průtok	Porozita sítka	Síla magnetu	Cena Kč / €
7716000	ADS 160, G1"	Max 2,1 m ³ /h	500 a 800 μm	14 000 GS	3.690 Kč / 148,00 €
771602	Izolace pro ADS 160 s EPP				780 Kč / 32,00 €

1.18 - Ventil pro připojení expanzních nádob

- Ventil pro připojení membránové expanzní nádoby v topných systémech podle normy EN 12828.
- Max. obsah glykolu: 50 %.



Katalogové č.	Název	Cena Kč / €
77924	Ventil pro připojení expanzní nádoby G $\frac{3}{4}$ " x G $\frac{3}{4}$ "	401 Kč / 18,90 €
77934	Ventil pro připojení expanzní nádoby G1" x G1"	508 Kč / 20,00 €
77949	Ventil KFE pro připojení expanzní nádoby G $\frac{3}{4}$ " x G $\frac{3}{4}$ "	649 Kč / 25,30 €
77950	Ventil KFE pro připojení expanzní nádoby G1" x G1"	748 Kč / 29,40 €

2.1 - Termostatické směšovací ventily ATM

- Integrovaná ochrana proti opaření osob a přehřátí ventilu.
- Nastavení výstupní teploty vody ve °C s přesností ±2 °C.
- Rychlá reakce ventilu (1 sek.) a stabilní výstupní teplota.
- Max. teplota: 95 °C.
- Jmenovitý tlak: 10 bar.



R.K.: P

Katalogové č.	Název	Teplota	DN	Připojení	Kvs [m ³ /h]	Cena Kč / €
1234110	ATM 341	20 - 43 °C	15	G ³ / ₄ "	1,6	1.609 Kč / 63,20 €
1234310	ATM 343	35 - 60 °C	15	G ³ / ₄ "	1,6	1.609 Kč / 63,20 €
1236110	ATM 361	20 - 43 °C	20	G1"	1,6	1.609 Kč / 63,20 €
1236310	ATM 363	35 - 60 °C	20	G1"	1,6	1.609 Kč / 63,20 €
1233110	ATM 331	20 - 43 °C	20	Rp ³ / ₄ " (vnitřní)	1,6	1.609 Kč / 63,20 €
1233310	ATM 333	35 - 60 °C	20	Rp ³ / ₄ " (vnitřní)	1,6	1.609 Kč / 63,20 €
1256110	ATM 561	20 - 43 °C	20	G1"	2,5	1.841 Kč / 72,20 €
1256310	ATM 563	35 - 60 °C	20	G1"	2,5	1.841 Kč / 72,20 €
1276110	ATM 761	20 - 43 °C	20	G1"	3,2	2.701 Kč / 105,90 €
1276310	ATM 763	35 - 60 °C	20	G1"	3,2	2.701 Kč / 105,90 €
1288110	ATM 881	20 - 43 °C	25	G1 ¹ / ₄ "	4,2	2.822 Kč / 110,70 €
1288310	ATM 883	35 - 60 °C	25	G1 ¹ / ₄ "	4,2	2.822 Kč / 110,70 €
1220110	Zpětné klapky	-	-	G ³ / ₄ "	-	860 Kč / 33,70 €
1220210	Zpětné klapky	-	-	G1"	-	1.101 Kč / 43,20 €

2.2 - Zvýhodněné sety: termostatický směšovací ventil ATM se zpětnou klapkou

R.K.: P

Katalogové č.	Název	Teplota	DN	Připojení	Kvs [m ³ /h]	Cena Kč / €	Produkt
1234110S	ATM 341	20 - 43 °C	15	R ³ / ₄ "	1,6	2.395 Kč / 94,00 €	
1234310S	ATM 343	35 - 60 °C	15	R ³ / ₄ "	1,6	2.395 Kč / 94,00 €	
1236110S	ATM 361	20 - 43 °C	20	R1"	1,6	2.395 Kč / 94,00 €	
1236310S	ATM 363	35 - 60 °C	20	R1"	1,6	2.395 Kč / 94,00 €	
1256110S	ATM 561	20 - 43 °C	20	R1"	2,5	2.854 Kč / 112,00 €	
1256310S	ATM 563	35 - 60 °C	20	R1"	2,5	2.854 Kč / 112,00 €	

2.3 - Termostatické směšovací ventily ATV

- Pro systémy vytápění s kotly na tuhá paliva (montáž na zpátečku).
- Chrání kotel před nízkoteplotní korozi, prodlužuje jeho životnost a zvyšuje účinnost.
- Vyměnitelný termostatický prvek konstantní teploty.
- Max. provozní tlak: 10 bar.
- Max. teplota: 100 °C.
- Max. obsah glykolu: 50 %.
- Plné otevření ventilu je při teplotě o 5 °C vyšší než je nominální teplota ventilu.



R.K.: P

Katalogové č.	Název	Teplota	DN	Připojení	Kvs [m ³ /h]	Cena Kč / €
1633310	ATV 333	45 °C	25	Rp1"	9	2.536 Kč / 99,40 €
1633610	ATV 334	50 °C	25	Rp1"	9	2.536 Kč / 99,40 €
1633510	ATV 335	55 °C	25	Rp1"	9	2.536 Kč / 99,40 €
1633610	ATV 336	60 °C	25	Rp1"	9	2.536 Kč / 99,40 €
1655310	ATV 553	45 °C	32	Rp1 ¹ / ₄ "	12	2.679 Kč / 105,00 €
1655410	ATV 554	50 °C	32	Rp1 ¹ / ₄ "	12	2.679 Kč / 105,00 €
1655510	ATV 555	55 °C	32	Rp1 ¹ / ₄ "	12	2.679 Kč / 105,00 €
1655610	ATV 556	60 °C	32	Rp1 ¹ / ₄ "	12	2.679 Kč / 105,00 €

 Náhradní termostatické prvky naleznete na našich webových stránkách www.afriso.cz.

2.4 - Regulační armatury ProClick

- Armatury pro precizní regulaci jednoduchých až složitějších vytápěcích a chladících systémů.
- Jednoduchá montáž servopohonu bez použití nářadí.
- Praktické montážní vychytávky a spolehlivý provoz.



Více informací o výhodách o těchto produktech naleznete na proclick.afriso.cz

3- a 4-cestné směšovací ventily ARV ProClick

- Pro chladicí a vytápěcí systémy jako směšovací nebo rozdělovací ventil.
- Velké ovládací kolečko.
- Teplota média: 5 až 110 °C.
- Jmenovitý tlak: 10 bar.
- Max. obsah glykolu až: 50 %.



3-cestný ventil

4-cestný ventil

3-cestné ventily

R.K.: P

Katalogové č.	Název produktu	DN	Připojení	Kvs [m ³ /h]	Cena Kč / €
1338110	3-cest. ARV ProClick 381	15	Rp1/2"	2,5	1.676 Kč / 65,70 €
1338810	3-cest. ARV ProClick 388	20	Rp3/4"	4,0	1.533 Kč / 60,10 €
1338210	3-cest. ARV ProClick 382	20	Rp3/4"	6,3	1.378 Kč / 46,30 €
1338410	3-cest. ARV ProClick 384	25	Rp1"	10	1.488 Kč / 58,30 €
1338510	3-cest. ARV ProClick 385	32	Rp1 1/4"	16	1.598 Kč / 62,80 €
1338610	3-cest. ARV ProClick 386	40	Rp1 1/2"	25	2.866 Kč / 112,50 €
1338710	3-cest. ARV ProClick 387	50	Rp2"	40	3.858 Kč / 151,40 €

4-cestné ventily

R.K.: P

Katalogové č.	Název	DN	Připojení	Kvs [m ³ /h]	Cena Kč / €
1348210	4-cest. ARV ProClick 482	20	RP3/4"	6,3	2.022 Kč / 83,60 €
1348410	4-cest. ARV ProClick 484	25	Rp1"	10	1.543 Kč / 60,50 €
1348510	4-cest. ARV ProClick 485	32	Rp1 1/4"	16	1.654 Kč / 65,00 €
1348610	4-cest. ARV ProClick 486	40	Rp1 1/2"	25	2.976 Kč / 116,70 €
1348710	4-cest. ARV ProClick 487	50	Rp2"	40	4.189 Kč / 164,30 €



Schéma zapojení s 3-cestným ventilem.



Schéma zapojení s 4-cestným ventilem.

2.5 - Elektrické servopohony ARM ProClick

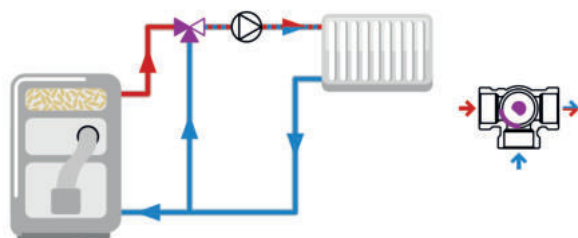
- Vhodné pro ovládání rotačních směšovacích ventilů.
- Úhel otočení: 90°.
- Oboustranná stupnice pro libovolnou montážní polohu.
- Indikace směru otáčení pomocí LED diod.
- Napájecí kabel 2 m s konektorem.
- Montáž bez použití nástrojů - systém ProClick.
- Servopohon ARM 992 ProClick je proporcionální, může být řízen signálem 0 - 10 V, 2 - 10 V, 0 - 20 mA, 4 - 20 mA, PWM.

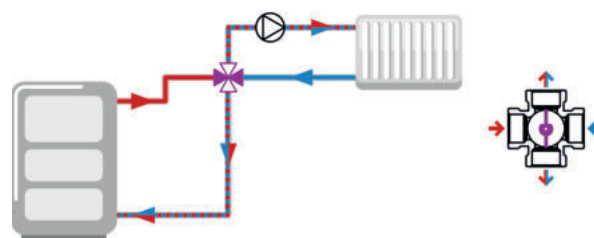

R.K.: P

Katalogové č.	Název	Toč. m.	Doba otáčení	Napájení	Typ řízení	Cena Kč / €
1432310	ARM 323	6 Nm	60 s	AC 230 V	3bodový	2.856 Kč / 112,00 €
1434310	ARM 343	6 Nm	120 s	AC 230 V	3bodový	2.856 Kč / 112,00 €
1434210	ARM 342	6 Nm	120 s	AC 24 V	3 a 2bodový	3.152 Kč / 123,60 €
1434910	ARM 349	15 Nm	120 s	AC 230 V	3 a 2bodový	3.969 Kč / 155,60 €
1470310	ARM 703	6 Nm	120 s	AC 230 V	2bodový	4.210 Kč / 168,50 €
1499210	ARM 992	6 Nm	60/120 s	AC/DC 24 V	Proporcionální	4.990 Kč / 198,00 €

2.6 - Zvýhodněné sety: ventil ARV ProClick + servopohon ARM 343 ProClick





- 3- nebo 4-cestné směšovací ventily ARV ProClick.
- Servopohon ARM 343 ProClick, 3-bodový, 230 V AC, doba otáčení 120 s, 6 Nm.



R.K.: P

Katalogové č.	Název produktu	DN	Připojení	Kvs [m ³ /h]	Cena Kč / €
1338210S	3-cest. ARV ProClick 382	20	Rp ¾"	6,3	4.107 Kč / 165,00 €
1338410S	3-cest. ARV ProClick 384	25	Rp 1"	10	4.214 Kč / 169,00 €
1338510S	3-cest. ARV ProClick 385	32	Rp 1 ¼"	16	4.320 Kč / 173,00 €
1338610S	3-cest. ARV ProClick 386	40	Rp 1 ½"	25	5.550 Kč / 222,00 €
1338710S	3-cest. ARV ProClick 387	50	Rp 2"	40	6.513 Kč / 261,00 €
1348210S	4-cest. ARV ProClick 482	20	Rp ¾"	6,3	4.732 Kč / 190,00 €
1348410S	4-cest. ARV ProClick 484	25	Rp 1"	10	4.276 Kč / 171,00 €
1348510S	4-cest. ARV ProClick 485	32	Rp 1 ¼"	16	4.375 Kč / 175,00 €
1348610S	4-cest. ARV ProClick 486	40	Rp 1 ½"	25	5.657 Kč / 227,00 €
1348710S	4-cest. ARV ProClick 487	50	Rp 2"	40	6.834 Kč / 274,00 €

2.7 - Adaptéry pro servopohony ARM ProClick a ARV na ventily jiných výrobců

Katalogové č.	Název produktu	Cena Kč / €	Nákres
1410110	Adaptér ARM ProClick na ventily ARV, ESBE (MG, G, F), PAW	225 Kč / 8,95 €	
1410710	Adaptér ARM ProClick na ventily na ESBE VRG	195 Kč / 7,80 €	
1410210	Adaptér ARM ProClick na ventily ESBE (MG,G,F), Ivar aj.	274 Kč / 10,95 €	
1410101	Adaptér ARM na ventily ARV ProClick	225 Kč / 8,95 €	
1410700	Adaptér ARM na ventily ESBE VRG	225 Kč / 8,95 €	

Adaptéry pro ventily dalších výrobců např. Meibes, Siemens, Ivar, Womix, Herz, Honeywell, Danfoss, atd. naleznete na našich webových stránkách www.afriso.cz.

2.8 - Čerpadlové skupiny PrimoTherm 180-1 DN 25 – nesměšované

- Jednoduchá instalace na rozdělovače KSV.
- Skupina obsahuje: 2x uzavírací ventil s teploměrem a jímkou pro teplotní čidlo regulace, zpětnou klapku, uzavírací ventil před čerpadlem (neplatí pro PrimoTherm K) a tepelnou izolaci.
- Max. tlak: 10 bar, max. teplota: 90 °C.
- Připojení na straně zdroje tepla G1½" (vnější).
- Připojení na straně instalace G1" (vnitřní).
- Max. obsah glykolu: 50 %.
- Materiál PrimoTherm: mosaz.
- Materiál PrimoTherm K: ocel/mosaz.
- Rozteč připojení: 125 mm.

PrimoTherm 180-1 DN 25
Kvs: 5,8 m³/h

PrimoTherm K 180-1 DN 25
Kvs: 6,2 m³/h

Čerpadlo	Katalogové č. Cena Kč / €	Katalogové č. Cena Kč / €
Wilo PARA SC	77507 11.260 Kč / 433,00 €	77819 9.672 Kč / 372,00 €
Grundfos UPM3 Hybrid	77645 11.360 Kč / 437,00 €	77818 9.672 Kč / 372,00 €
Bez čerpadla, připojení G1½" x 180 mm	77643 6.710 Kč / 258,00 €	-

2.9 - Čerpadlové skupiny PrimoTherm 180-2 DN 25 – směšované

- Jednoduchá instalace na rozdělovače KSV.
- Skupina obsahuje: 2x uzavírací ventil s teploměrem a jímkou pro teplotní čidlo regulace, zpětnou klapku, uzavírací ventil před čerpadlem (neplatí pro PrimoTherm K), tepelnou izolaci a **směšovací ventil KVS Vario** (neplatí pro PrimoTherm K).
- Max. tlak: 10 bar, max. teplota: 90 °C.
- Připojení na straně zdroje tepla G1½" (vnější).
- Připojení na straně instalace G1" (vnitřní).
- Max. obsah glykolu: 50 %.
- Materiál PrimoTherm: mosaz.
- Materiál PrimoTherm K: ocel/mosaz.
- Rozteč připojení: 125 mm.

PrimoTherm 180-2 DN 25
nastavitelné Kvs: 2,5 - 12 m³/h

PrimoTherm K 180-2 DN 25
Kvs: 12 m³/h

Čerpadlo	Servopohon	Katalogové č. Cena Kč / €	Katalogové č. Cena Kč / €
Wilo PARA SC	ARM 343 ProClick	77302 14.829 Kč / 588,00 €	77814 13.180 Kč / 507,00 €
	-	77305 13.670 Kč / 526,00 €	77840 10.680 Kč / 411,00 €
Grundfos UPM3 Hybrid	ARM 343 ProClick	77301 14.829 Kč / 588,00 €	77813 13.180 Kč / 507,00 €
	-	77304 13.800 Kč / 531,00 €	77837 10.680 Kč / 411,00 €
Bez čerpadla, připojení G1½" x 180 mm	ARM 343 ProClick	77300 10.280 Kč / 403,00 €	77817 8.790 Kč / 338,00 €
	-	77303 9.070 Kč / 349,00 €	-

2.10 - Čerpadlové skupiny PrimoTherm 180-3 DN 25 – směřované s termostatickým ventilem

- Jednoduchá instalace na rozdělovače KSV.
- Vybaveno ochranou zdroje tepla před příliš nízkou teplotou zpátečky.
- Skupina obsahuje: 2x uzavírací ventil s teploměrem a jímkou pro teplotní čidlo regulace, zpětnou klapku.
- Ventil ATV pro ochranu zpátečky: jmenovitá teplota 60 °C.
- Max. tlak: 10 bar, max. teplota: 90 °C.
- Připojení: G1" (vnitřní).
- Rozteč připojení: 125 mm.
- Max. obsah glykolu: 50 %.



PrimoTherm K 180-3 DN 25
Kvs: 3,2 m³/h

Katalogové č.	Název produktu	Specifikace	Cena Kč / €
7783560	PrimoTherm K 180-3 DN25	Teplotní ventil 60 °C, čerpadlo Wilo	11.990 Kč / 462,00 €
7783550	PrimoTherm K 180-3 DN25	Teplotní ventil 60 °C, čerpadlo Grundfos	11.990 Kč / 462,00 €

Porovnání čerpadlových skupin PrimoTherm

Typ	180-1	180-2	K 180-1	K 180-2	K180-3
Směšovací ventil ARV KVS Vario	-	✓	-	-	-
Servopohon ARM ProClick	-	✓	-	✓	-
ATV termostatický ventil 60°C	-	-	-	-	✓
Materiál: ocel/mosaz	-	-	✓	✓	✓
Materiál: mosaz	✓	✓	-	-	-
K dispozici verze bez čerpadla	✓	✓	✓	✓	-
Uzavírací ventil před čerpadlem	✓	✓	-	-	-
Kompatibilní s rozdělovači KSV 125	✓	✓	✓	✓	✓*

* Skupiny PrimoTherm K 180-3 se montují pod rozdělovače KSV 125, nikoli nad rozdělovač.



180-1

180-2

K 180-1

K 180-2

K180-3

2.11 - Rozdělovače KSV 125 pro čerpadlové skupiny PrimoTherm

- Jednoduchá instalace na stěnu mezi zdroj tepla/chladu a čerpadlovou skupinu.
- Max. tlak: 6 bar, max. teplota: 110 °C.
- Max. průtok: 3,0 m³/h.
- Max. výkon instalace: 70 kW.
- Připojení: G1½".
- Včetně montážního příslušenství.
- Rozteč připojení čerpadlových skupin: 125 mm.
- Max. obsah glykolu: 50 %.



KSV 125



KSV 125 HW (s rozdělovačem)

Katalogové č.	Název produktu	Počet okruhů	Cena Kč / €
77310	Rozdělovač KSV 125-2	2	6.185 Kč / 238,00 €
77311	Rozdělovač KSV 125-3	3	7.720 Kč / 297,00 €
77312	Rozdělovač KSV 125-4	4	9.980 Kč / 384,00 €
77313	Rozdělovač KSV 125-5	5	11.870 Kč / 456,00 €
77314	Rozdělovač s hydraulickou spojkou KSV 125-2 HW	2	10.370 Kč / 399,00 €
77315	Rozdělovač s hydraulickou spojkou KSV 125-3 HW	3	12.970 Kč / 499,00 €

2.12 - Termohydraulická spojka (HW) pro rozdělovače KSV 125 (anuloid)

- Připojení přizpůsobené rozdělovačům KSV 125.
- Max. tlak: 6 bar, max. teplota: 110 °C.
- Průtok: max 3,0 m³/h.
- Max. obsah glykolu: 50 %.

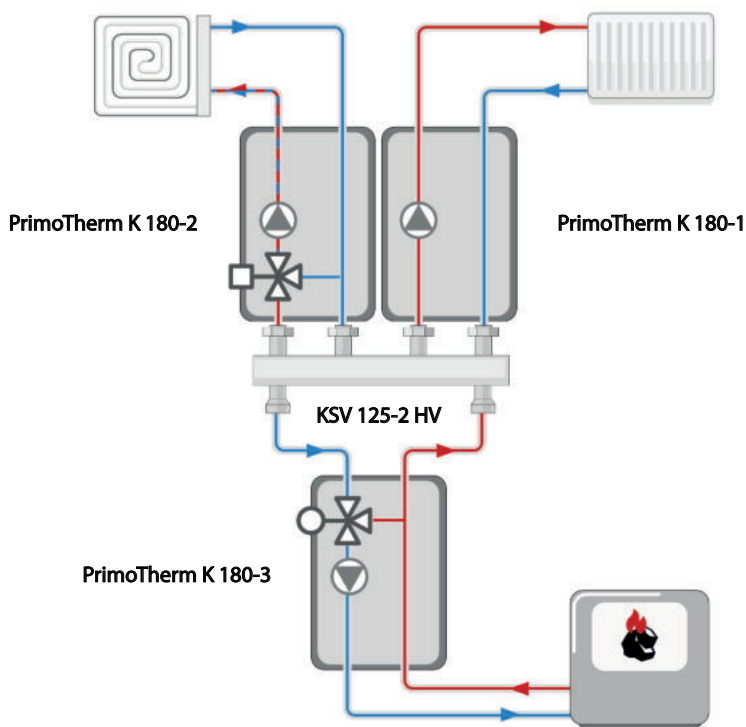

Katalogové č.	Název produktu	Cena Kč / €
77317	Hydraulická spojka do 70 kW	4.245 Kč / 163,00 €

Příklad použití čerpadlových skupin a rozdělovače

2.13 - Termohydraulické rozdělovače BLH (anuloid)

- Vhodné pro vytápěcí a chladicí systémy.
- Hydraulické oddělení okruhu zdroje tepla od okruhu instalace.
- Max. obsah glykolu: 50 %.
- Max. teplota: 90 °C.
- Max. tlak: 6 bar.
- Ocel z vnější strany pozinkovaná, vnitřní separační síto.
- Včetně vypouštěcího KFE ventilu a automatického odvzdušňovacího ventilu s AquaSTOP.
- Verze BLH 801, 822 navíc s teploměry.

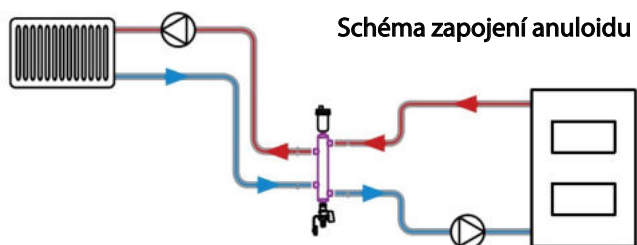
BLH 801

BLH 822

BLH 850



Katalogové č.	Název	Max. výkon	Připojení	R.K.	Kvs [m ³ /h]	Cena Kč / €
9080110	BLH 801	70 kW	4x G1"	P	4	4.160 Kč / 160,00 €
9085000	BLH 850	70 kW	6x G1"	P	4	4.346 Kč / 162,00 €
9082200	BLH 822	200 kW	4x G2"	P	11,9	11.412 Kč / 447,30 €
9080005	Držák termohydraulického rozdělovače BLH 822					2.565 Kč / 93,30 €

2.14 - Hydraulické sestavy BPS s termohydraulickým rozdělovačem

- Efektivní instalace pro 2 okruhy (radiátory, podlahové vytápění, zásobník TUV atd.).
- Pro systémy vytápění nebo chlazení.
- Instalace na zeď mezi zdroj vytápění a instalaci.
- Integrované zpětné ventily, filtrační sítko a jímka pro teplotní čidla regulace.
- Max. obsah glykolu: 50 %.
- Max. teplota: 90 °C, max. tlak: 10 bar.
- Max. výkon systému: 70 kW.
- Připojení:
 - na straně zdroje tepla 2x G1"
 - na straně instalace: 4x G³/₄"

BPS 972

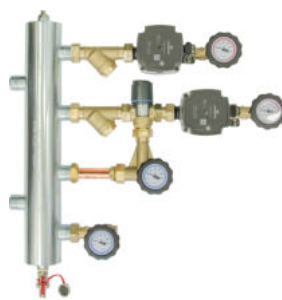
Příklady variant hydraulických sestav BPS



BPS 900

BPS 901

BPS 966

Katalogové č.	Typ	Okruh 1	Okruh 2	Čerpadlo	Cena Kč / €
9090010	BPS 900	↕	↕	Grundfos UPM3	19.125 Kč / 765,00 €
9090110	BPS 901	↕	⊗		20.500 Kč / 820,00 €
9090610	BPS 906	↕	⊗		20.500 Kč / 820,00 €
9091110	BPS 911	⊗	⊗		22.700 Kč / 908,00 €
9096110	BPS 961	⊗	⊗		22.700 Kč / 908,00 €
90 966 10	BPS 966	⊗	⊗		22.700 Kč / 908,00 €
90 955 10	BPS 955	↕	↕	Wilo Para SC	19.125 Kč / 765,00 €
90 952 10	BPS 952	↕	⊗		20.500 Kč / 820,00 €
90 957 10	BPS 957	↕	⊗		20.500 Kč / 820,00 €
90 922 10	BPS 922	⊗	⊗		22.700 Kč / 908,00 €
90 972 10	BPS 972	⊗	⊗		22.700 Kč / 908,00 €
90 977 10	BPS 977	⊗	⊗		22.700 Kč / 908,00 €

↕ přímý okruh

 směšovací ventil ARV ProClick

 termostatický směšovací ventil ATM

Katalogové č.	Popis	RK	Cena Kč / €
9080007	Držák na stěnu pro BPS	H	860 Kč / 33,00 €
9080002	Izolace termohydraulického rozdělovače BPS	H	1.125 Kč / 43,20 €



Schéma možného zapojení hydraulické sestavy BPS pro 2 okruhy.

2.15 - Cirkulační skupiny teplé vody WZS

- Předmontovaná skupina k rychlému a správnému zapojení cirkulace teplé vody.
- Eliminuje chyby napojení a šetří místem.
- S integrovaným termostatickým směšovacím ventilem ATM s ochranou proti opaření.
- Nastavitelná teplota směšované vody: 35-60 °C.
- Max. pracovní tlak: 10 bar.
- Max. teplota: 90 °C.
- Čerpadlo: Wilo Star Z nova.
- WZS 100 obsahuje EPP tepelnou izolaci, pojistný ventil (6 bar) a 4x zpětnou klapku.
- WZS 75 a ATM 363 WMG obsahuje 1x zpětnou klapku.

ATM 363 WMG

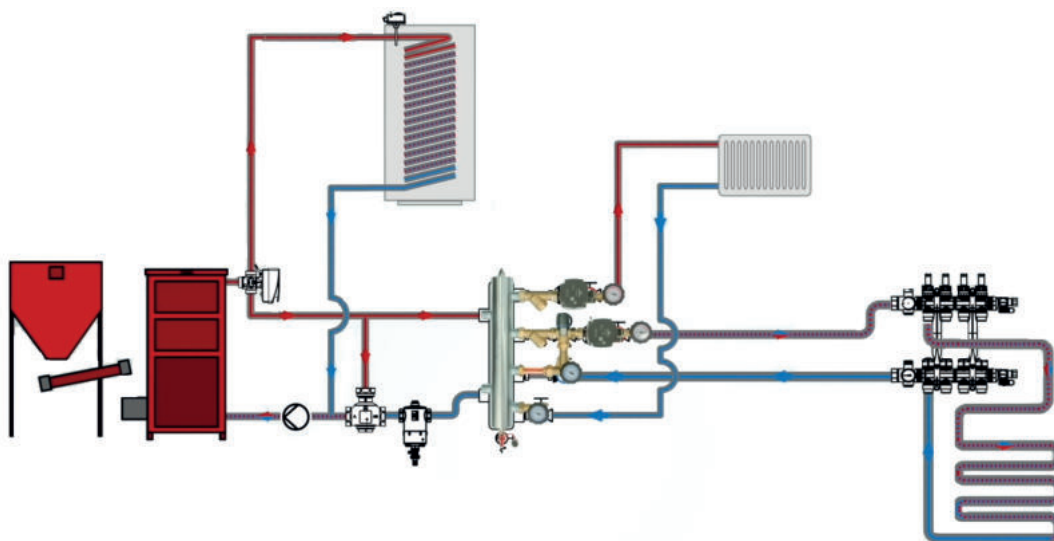
Katalogové č.	Název	Připojení	R.K.	Kvs [m ³ /h]	Cena Kč / €
68416	WZS 75 (ATM 363)	3x Rp ³ / ₄ " , 1x G1"	G	1,6	9.700 Kč / 388,00 €
6841600	WZS 75 (ATM 563)	3x Rp ³ / ₄ " , 1x G1"	G	2,5	9.750 Kč / 390,00 €
68405	WZS 100 (ATM 363)	5x Rp ³ / ₄ "	G	1,6	12.884 Kč / 468,00 €
6840500	WZS 100 (ATM 563)	5x Rp ³ / ₄ "	G	2,5	12.884 Kč / 468,00 €
68417	ATM 363 WMG	5x Rp ³ / ₄ "	G	2,5	3.127 Kč / 125,10 €

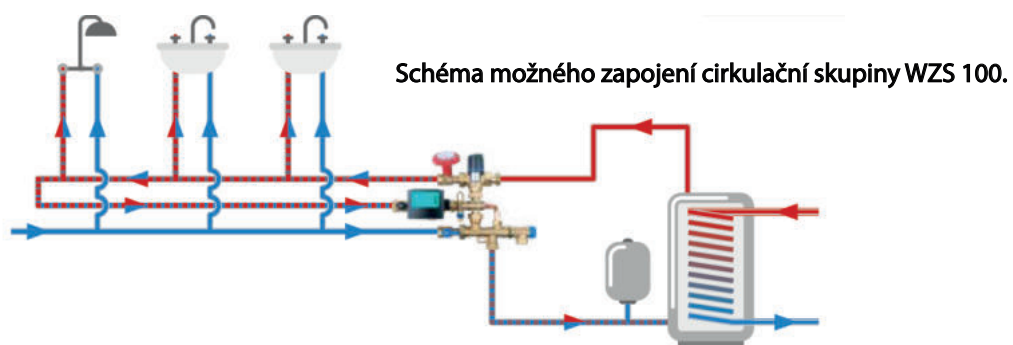
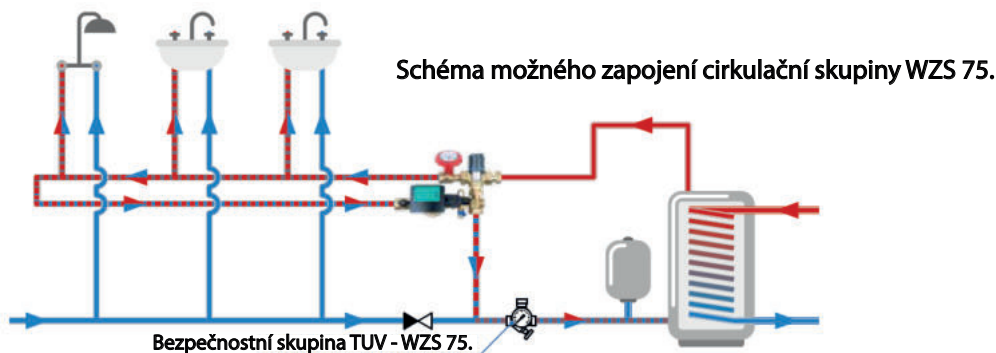
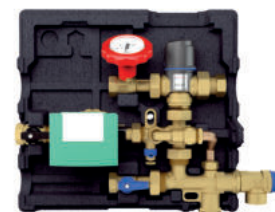
WZS 100

WZS 75

3 - Regulátory integrované do servopohonu ACT ProClick a ARC ProClick

- Snadné a uživatelsky příjemné nastavení regulátoru.
- Montuje se přímo na 3- nebo 4-cestný směšovací ventil ARV ProClick nebo ventily jiných výrobců.
- Funkce ProClick - snadná a rychlá montáž na ventily ARV ProClick.
- Barevný OLED displej s automatickým otáčením.
- Kompletní set: regulátory jsou dodávány včetně teplotních čidel.
- K dispozici ekvitermní regulátor nebo regulátor na konstantní teplotu.



Více informací o výhodách těchto produktů naleznete na act.afriso.cz



DISPLEJ

Barevný OLED displej s automatickým otáčením.



ERGONOMICKÁ TLAČÍTKA

Ovládací tlačítka jsou skrytá pod knoflíkem, který chrání proti náhodné změně nastavení.



KOMPLETNÍ SET

ACT 443 ProClick je dodáván v sadě s teplotními senzory T1 a T2 s přípojevacím blokem.

Porovnávací tabulka regulátorů

Produkt	ACT 343 ProClick	ACT 443 ProClick	ARC 345 ProClick
Regulace na konstantní teplotu	✓	✓	✓
Regulace ekvitermní	-	-	✓
Vhodné pro vytápěcí systémy	✓	✓	✓
Vhodné pro chladicí systémy	-	✓	✓
Teplotní čidlo za směšovacím ventilem (1 m)	✓	✓	✓
Teplotní čidlo zdroje tepla/chladu (3 m)	-	✓	✓
Venkovní teplotní čidlo	-	-	✓
Ovládání oběhového čerpadla	-	✓	✓
Napájecí kabel (2 m)	✓	✓	✓
Funkce: ochrana zpátečky (pro jednocestné regulace)	-	✓	✓
Počet naprogramovaných schémat	2	3	6

3.1 - Regulátory konstantní teploty ACT 343 ProClick

- Vhodné pro 3- a 4-cestné rotační směšovací ventily.
- Udržuje konstantní nastavenou teplotu média.
- Rozmezí nastavení teplot: 10 až 90 °C.
- Včetně teplotního čidla (1 m) a napájecího kabelu (2 m).



Naprogramované hydraulické schéma s 3-cestným ventilem od zdroje vytápění



Naprogramované hydraulické schéma s 3-cestným ventilem na zpátečce

Katalogové č.	Název produktu	Doba otočení	Toč. moment	Cena Kč / €
1534310	ACT 343 ProClick , 230 V AC	120 s	6 Nm	7.183 Kč / 238,50 €

3.2 - Regulátory konstantní teploty ACT 443 ProClick

- Vhodné pro 3- a 4-cestné směšovací ventily, pro vytápěcí a chladicí systémy.
- Udržuje konstantní nastavenou teplotu média.
- Umožňuje ovládání oběhového čerpadla.
- Rozmezí nastavení teplot: 10 až 90 °C.
- Včetně teplotního čidla za ventilem (1 m), teplotního čidla zdroje tepla/chodu (3 m), kabelu pro připojení čerpadla (0,5 m) a napájecího kabelu (2 m).



Schéma s 3-cestným ventilem od zdroje vytápění



Schéma s 3-cestným ventilem na zpátečce



Schéma s 4-cestným ventilem

Katalogové č.	Název produktu	Doba otočení	Toč. moment	Cena Kč / €
1544310	ACT 443 ProClick , 230 V AC	120 s	6 Nm	7.963 Kč / 270,30 €

3.3 - Ekvitermní regulátor ARC 345 ProClick

- Vhodné pro 3- a 4-cestné směšovací ventily, pro vytápěcí a chladicí instalace.
- Reguluje teplotu na základě naměřené venkovní teploty a nastavené otopné křivky.
- Umožňuje ovládání oběhového čerpadla.
- Včetně venkovního teplotního čidla, teplotního čidla za ventilem (1 m), teplotního čidla zdroje tepla/chodu (3 m), kabelu pro připojení čerpadla (0,5 m) a napájecího kabelu (2 m).

Dodatečné funkce:

- Změna nastavené teploty při použití pokojového termostatu.
- Týdenní harmonogram.
- Automatický přechod mezi zimním a letním časem.
- Ochrana čerpadla a směšovacího ventilu mimo topnou sezónu.
- Protizámrazová ochrana.



Schéma s 3-cestným ventilem od zdroje vytápění



Schémata pro vzájemné propojení několika regulátorů

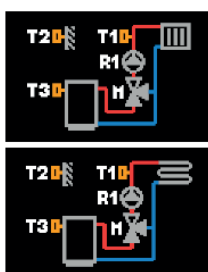
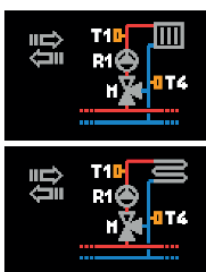

Schéma s 4-cestným ventilem

Katalogové č.	Název produktu	Doba otočení	Toč. moment	Cena Kč / €
1534510	ARC 345 ProClick , 230 V AC	120 s	6 Nm	8.270 Kč / 318,00 €

3.4 - Wi-Fi Ekvitermní regulace UNIREG 100/200

- UNIREG 100: ovládá 1 topný okruh.
- UNIREG 200: ovládá 2 topné okruhy.
- Ovládání ohřevu TUV, solar a automatický kotel.
- Nastavení a obsluha regulátoru pouze přes webový prohlížeč.
- **Připojuje se:**
 - k internetu bezdrátově pomocí Wi-Fi
 - datová teplotní čidla - drátově, jedním kabelem
 - možnost připojit bezdrátově venkovní a vnitřní teplotní čidla s dosahem až 300 m

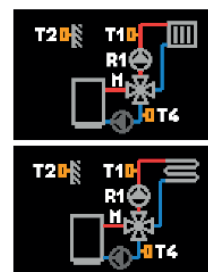
UNIREG 100

UNIREG 200
Varianty konfigurace regulátoru
1. Primární okruh kotle a topný okruh

- servopohon a čerpadlo kotle
- servopohon a čerpadlo topného okruhu
- čerpadlo ohřevu TUV
- solární ohřev
- spínání automatického kotle

2. Dva topné okruhy

- dva servopohony a dvě čerpadla topných okruhů
- čerpadlo ohřevu TUV
- solární ohřev
- spínání automatického kotle

Náhled hlavní stránky aplikace 1

Náhled hlavní stránky aplikace 2

Název produktu	R.K.	Cena Kč / €
UNIREG 100	H	8.000 Kč / 326,00 €
UNIREG 200	H	8.600 Kč / 351,00 €
Bezdrátové venkovní nebo vnitřní teplotní čidlo	H	3.650 Kč / 142,90 €
Drátové venkovní nebo vnitřní teplotní čidlo	H	780 Kč / 31,20 €
Teplotní čidlo TUV	H	620 Kč / 24,80 €
Teplotní čidlo datové (10 variant)	H	620 Kč / 24,80 €
Spalinové teplotní čidlo PT 1000 (-50 až 100 °C)	H	1.500 Kč / 60,00 €

3.5 - Pokojové termostaty TA 03

- Pro vytápěcí a chladicí systémy.
- Montáž na stěnu, připojení dvoužilovým kabelem.
- ON / OFF regulace dle nastavené a naměřené pokojové teploty.
- Rozsah nastavení teplot: 7 - 30 °C.
- Zatížení kontaktů: max. 16 (2,5) A/250 V AC.
- Stupeň ochrany: IP 20 (EN 60529).



Katalogové č.	Název	R.K.	Cena Kč / €
42616X	Pokojový termostat TA 03	G	421 Kč / 16,20 €
42617X	Pokojový termostat TA 03 - LED	G	463 Kč / 17,80 €

3.6 - Pokojové termostaty FloorControl RT 01

- Pro vytápěcí a chladicí systémy.
- Montáž na stěnu nebo pod omítku. (dle verze).
- Připojení dvoužilovým kabelem.
- ON / OFF regulace dle nastavené a naměřené pokojové teploty.
- Rozsah nastavení teplot: 5 - 35 °C.
- Zatížení kontaktů: max. 1 A/250 V AC.
- Stupeň ochrany: IP 20 (EN 60529).



Katalogové č.	Název	Napájení	Montáž	R.K.	Cena Kč / €
86017	RT 01 D-BAT	Bateriové 2x AAA	Povrchová	P	945 Kč / 38,20 €
86018	RT 01 D-230	230 V AC	Pod omítku	P	1.580 Kč / 60,75 €

3.7 - Programovatelné pokojové termostaty FloorControl RT 05

- Pro vytápěcí a chladicí systémy.
- Možné nastavení týdenních plánů.
- Montáž pod omítku.
- Připojení dvoužilovým kabelem.
- ON / OFF regulace dle nastavené a naměřené pokojové teploty.
- Rozsah nastavení teplot: 5 - 35 °C.
- Zatížení kontaktů: max. 1 A/250 V AC.
- Stupeň ochrany: IP 20 (EN 60529).



Katalogové č.	Název	Napájení	Montáž	R.K.	Cena Kč / €
86020	RT 05 D-BAT	Bateriové 2x AAA	Pod omítku	P	2.400 Kč / 92,50 €
86019	RT 05 D-230	230 V AC	Pod omítku	P	3.430 Kč / 132,00 €

3.8 - Ponorný termostat GTT/7RG

- Pro vytápěcí nebo chladicí systémy.
- Instalace přímo do zásobníku s připojením G $\frac{1}{2}$ ".
- Připojení k ovládanému zařízení dvoužilovým kabelem.
- Kontakt C-1: max. 10 (2,5) A/250 V AC
- Kontakt C-2: max. 6 (2,5) A/250 V AC
- Stupeň krytí: IP40

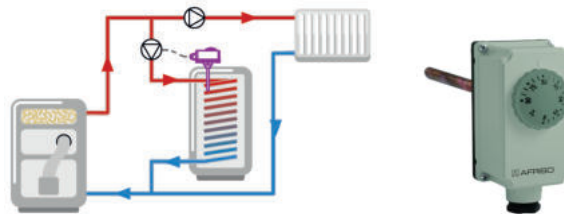

Termostat GTT/7RG ovládá čerpadlo podle nastavené a změřené teploty v zásobníku TUV

R.K.: G

Katalogové č.	Název produktu	Rozsah nastavení	Délka jímky	Cena Kč / €
67407X	GTT/7RG	0 - 90°	100 mm	743 Kč / 28,60 €

3.9 - Ponorný termostat s kapilárou GTK/7RD

- Pro vytápěcí nebo chladicí systémy.
- Připojení k ovládanému zařízení dvoužilovým kabelem.
- Kontakt C-1: max. 10 (2,5) A/250 V AC
- Kontakt C-2: max. 6 (2,5) A/250 V AC
- Stupeň krytí: IP40

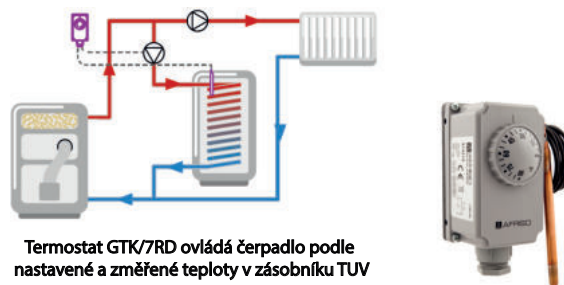

Termostat GTK/7RD ovládá čerpadlo podle nastavené a změřené teploty v zásobníku TUV

R.K.: G

Katalogové č.	Název	Rozsah nastavení	Kapilára	Rozměry čidla	Cena Kč / €
67421X	GTT/7RG	0 - 90°	1000 mm	Ø 6,5 x 95 mm	749 Kč / 28,60 €

3.10 - Příložní termostat GAT

- Pro vytápěcí nebo chladicí systémy.
- Montáž přiložením na potrubí a připojení k ovládanému zařízení.
- Kontakt 1-2: max. 16 (2,5) A/250 V AC
- Kontakt 1-3: max. 6 (2,5) A/250 V AC
- Stupeň krytí: IP20



GAT/7HC



GAT/7RC

R.K.: G

Katalogové č.	Název	Rozsah nastavení	Nastavování	Cena Kč / €
67403X	GAT/7HC	20 - 90°	Vnější	489 Kč / 19,15 €
67401X	GAT/7RC	20 - 90°	Vnitřní	485 Kč / 19,00 €



 AFRISO

 AFRISO

4.1 - Polyamidové rozdělovače ProCalida EF1 K



- Pro vytápěcí a chladicí systémy.
- Modulární konstrukce, jednoduché přidání dalších okruhů.
- Rotametry s přesným nastavením průtoku 0,2 až 1,6 l/min.
- Velikost připojení pro termopohony M30 x 1,5 mm.
- Dva konce s ventily pro odvzdušnění, vyprázdnění, plnění a proplachování instalace.
- Dodáváno se dvěma montážními držáky a sadou těsnění.
- Max. teplota: 90 °C (při tlaku 3 bar), 60 °C (při tlaku 6 bar).
- Obsah glykolu max.: 50 %.
- Připojení:
 - k rozdělovači G1"
 - topné smyčky G¾" s kuželovým těsněním (eurokonus)
- Rozteč: 220 mm (přívodní a zpětná větev).
- Výška: 350 mm.
- Hloubka: 90 mm.



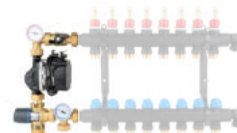





Směšovací moduly BTU a BRU nejprve připraví médium odpovídající teploty, které se přivádí k jednotlivým okruhům plošné instalace. Lze je namontovat na rozdělovače ProCalida EF1 K bez použití dalších redukcí. Více informací o směšovacích modulech naleznete v katalogu na straně 26.



Katalogové č.	Název produktu	Počet okruhů	Šířka	R.K.	Cena Kč / €
81263	ProCalida EF1 K	3	260 mm	P	2.960 Kč / 114,00 €
81264	ProCalida EF1 K	4	310 mm	P	3.510 Kč / 135,00 €
81265	ProCalida EF1 K	5	360 mm	P	4.108 Kč / 158,00 €
81266	ProCalida EF1 K	6	410 mm	P	4.650 Kč / 179,00 €
81267	ProCalida EF1 K	7	460 mm	P	5.197 Kč / 199,90 €
81268	ProCalida EF1 K	8	510 mm	P	5.730 Kč / 220,40 €
81269	ProCalida EF1 K	9	560 mm	P	6.270 Kč / 241,15 €
81270	ProCalida EF1 K	10	610 mm	P	6.780 Kč / 260,90 €
81271	ProCalida EF1 K	11	660 mm	P	7.332 Kč / 282,00 €
81272	ProCalida EF1 K	12	710 mm	P	7.860 Kč / 302,30 €



Katalogové č.	Název produktu	R.K.	Cena Kč / €	Produkt
81251	Rozšíření o 1 okruh	P	1.194 Kč / 45,90 €	
81252	Rozšíření o 2 okruhy	P	1.856 Kč / 71,40 €	
81253	Rozšíření o 3 okruhy	P	2.387 Kč / 91,80 €	

4.2 - Příslušenství pro rozdělovače ProCalida EF1 K

Katalogové č.	Název produktu	Cena Kč / €	Produkt
80839	Bypass s přetlakovým ventilem 0,1 až 0,5 bar	1.480 Kč / 56,80 €	
81273	Sada dvou maticových spojů G1" s teploměry	1.230 Kč / 47,25 €	
80833	Sada dvou automatických odvzdušňovacích ventilů (lze použít pouze ve spojení s č. 81273)	340 Kč / 13,05 €	
81274	Sada dvou kolen s prodloužením	408 Kč / 15,70 €	
81275	Sada dvou uzavíracích ventilů G1" s teploměry	1.215 Kč / 46,75 €	
81276	Manometr RF, 0 - 10 bar, G3/4" eurokonus	410 Kč / 15,75 €	

4.3 - Termopohony pro rozdělovače TSA-02

- Termopohony mají typ řízení NC (bez proudu zavřený).
- Verze TSA-03 má navíc pomocný mikrospínač pro ovládání čerpadla.
- Verze TSA-02 FO mají manuální ovládání.

Katalogové č.	Název produktu	Připojení	Napájení	Krytí	Cena Kč / €	Produkt
79014	TSA-02 FO	M30 x 1,5 mm	230 V AC	IP54	672 Kč / 24,50 €	
79015	TSA-02 FO	M30 x 1,5 mm	24 V AC/DC	IP54	672 Kč / 24,50 €	
78861	TSA-02	M28 x 1,5 mm	230 V AC	IP54	685 Kč / 25,00 €	
78882	TSA-02	M30 x 1,5 mm	230 V AC	IP54	660 Kč / 24,00 €	
78883	TSA-02	M30 x 1,5 mm	24 V AC/DC	IP54	660 Kč / 24,00 €	
78871	TSA-03	M30 x 1,5 mm	230 V AC	IP40	656 Kč / 23,90 €	
78872	TSA-03	M30 x 1,5 mm	24 V AC/DC	IP40	656 Kč / 23,90 €	

4.4 - Směšovací moduly pro rozdělovače BTU a BRU

- Zajišťují distribuci vody pro rozdělovače plošného vytápění.
- Regulují teplotu vody na správnou hodnotu a chrání proti přehřátí instalace.
- Varianty s rotačním nebo termostatickým směšovacím ventilem.
- Max. teplota: 90 °C.
- Max. obsah glykolu: 50 %.

Montážní konstrukce

Umožňuje přímou montáž na mosazné rozdělovače se standardním profilem C7. Moduly jsou vhodné pro rozdělovače ProCalida EF1 K bez dalších redukcí.

Termostatický ventil ATM

Nevyžaduje žádné elektrické napájení nebo další regulátor. Výstupní teplotu lze nastavit přímo na ventilu.



Směšovací ventil ARV ProClick

Na směšovací ventil ARV ProClick je možné namontovat servopohon ARM ProClick nebo regulátory ACT, ARC ProClick.

Příslušenství

Sada dvou mosazných vsuvek s kónickým těsněním.



Katalogové č.	Název	Ventil	Kvs [m ³ /h]	Čerpadlo	Cena Kč / €
9050110	BTU 501	ATM (20 - 43 °C)	2,5	Grundfos UPM3	8.685 Kč / 334,00 €
9050200	BTU 502	ATM (20 - 43 °C)	3,2	Grundfos UPM3	9.205 Kč / 354,00 €
9050510	BTU 505	ATM (20 - 43 °C)	2,5	Wilo Para SC	8.685 Kč / 334,00 €
9050600	BTU 506	ATM (20 - 43 °C)	3,2	Wilo Para SC	9.205 Kč / 354,00 €
9055100	BRU 551	ARV (20 - 43 °C)	6,3	Grundfos UPM3	8.815 Kč / 339,00 €
9050002	Sada dvou mosazných vsuvek s kónickým těsněním pro připojení rozdělovačů.				302 Kč / 11,60 €

Zjednodušený výběr modulů BTU a BRU pro povrchovou instalaci

Název	Topná plocha	Délka potrubí	Kvs [m ³ /h]
BTU 501, BTU 505	65 až 95 m ²	<700 bm	2,5
BTU 502, BTU 506	95 až 140 m ²	<1000 bm	3,2
BRU 551	65 až 240 m ²	<1800 bm	6,3

4.5 - Zónová regulace CosiTherm plošného vytápění a chlazení

- Systém otevírá nebo uzavírá průtok média smyčkami povrchové instalace na základě teploty naměřené v místnostech.
- Komunikace v systému může být drátová (4-žilové kabely) nebo bezdrátová (technologie EnOcean).
- Do ústředního prvku lze kombinovat drátovou i bezdrátovou verzi.
- Volitelně lze systém rozšířit o časový modul zasunutý do základního modulu - řídí globální snižování teploty na základě individuálního plánu.
- Stavební zóny lze rozdělit do dvou skupin s nezávislými harmonogramy.



Schéma s bezdrátovým zapojením.







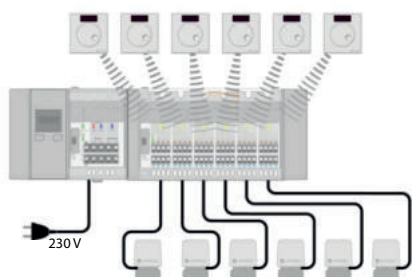



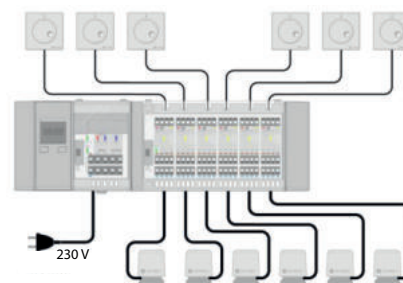

Schéma s drátovým zapojením.







Katalogové č.	Popis	Cena Kč / €	Produkt
78112	Základní modul BM	3.666 Kč / 141,00 €	
78113	Volitelný časový modul UM pro základní modul	1.700 Kč / 65,40 €	
78114	Regulační modul D2 pro 2 zóny, drátový	2.210 Kč / 85,00 €	
78115	Regulační modul D6 pro 6 zón, drátový	3.016 Kč / 116,00 €	
78123	Regulační modul F2A pro 2 zóny, bezdrátový (EnOcean®)	5.070 Kč / 195,00 €	
78124	Regulační modul F6A pro 6 zón, bezdrátový (EnOcean®)	7.774 Kč / 299,00 €	
78110	Pokojevý termostat D, drátový (4-žilový)	936 Kč / 36,00 €	
78111	Pokojevý termostat FT, bezdrátový (EnOcean®)	2.964 Kč / 114,00 €	
78119	Pokojevý termostat FTF s měřením vlhkosti, bezdrátový (EnOcean®)	3.692 Kč / 142,00 €	

5.1 - Manometry RF pro topení

- Používá se ve vytápěcích a chladicích systémech.
- Pro plynná a kapalná média, které nejsou vysoce viskózní, nekrytalizují a nereagují se slitinami mědi.
- Průměry 50, 63 mm mají integrované PTFE těsnění pro rychlou montáž.
- Průměry 80, 100 mm mají integrovaný červený ukazatel.
- Rozsah provozní teploty:
 - médium max. 60 °C
 - okolní: -20 až +60 °C
- Stupěň krytí: IP32 (EN 60529).
- Materiál:
 - bourdonova trubice: slitina mědi
 - pouzdro: plast ABS
 - připojení: mosaz

**Manometr RF
s PTFE těsněním**

**Manometr RF
s červeným ukazatelem**



Typ	RF 50	RF 50	RF 63	RF 63	RF 80	RF 100
Provedení	Spodní 	Zadní 	Spodní 	Zadní 	Spodní 	Spodní 
Průměr	50 mm	50 mm	63 mm	63 mm	80 mm	100 mm
Třída přesnosti	2,5	2,5	2,5	2,5	2,5	1,6
Připojení	G1/4"	G1/4"	G1/4"	G1/4"	G1/2"	G1/2"
Specifikace	samotěsnící závit s PTFE kroužkem				s červeným ukazatelem	
Cena Kč / €	161 Kč / 6,40 €	161 Kč / 6,40 €	161 Kč / 6,40 €	161 Kč / 6,40 €	342 Kč / 13,30 €	376 Kč / 14,70 €
	Katalogové číslo					
Rozsah	0 - 1,6 bar	-	-	-	-	63610
	0 - 2,5 bar	-	-	63511	63536	63611
	0 - 4 bar	-	-	63512	63537	63612
	0 - 6 bar	63122	63127	63513	63538	63563
	0 - 10 bar	63123	63128	63514	63539	63564
	0 - 16 bar	63124	63129	63515	63540	63565
	0 - 25 bar	-	-	-	-	63566

R.K.: M

5.2 - Termomanometry TM

- Pro plynná a kapalná média, která nejsou vysoce viskózní, nekrytalizují a nereagují se slitinami mědi.
- Rozsah provozní teploty - médium: max. 120 °C, okolní: -20 až +60 °C.
- Rozsah měření teploty: 20 až 120 °C.
- S montážním ventilem G1/4" na G1/2" a samotěsnícím kroužkem.
- Pouzdro: lakovaná ocel.
- Sklíčko z plastu.





Rozsah	Katalogové č.	Třída přesnosti	Průměr	Cena Kč / €	Provedení
0 - 4 bar	63341	2,5	80 mm	549 Kč / 21,50 €	
0 - 6 bar	63342	2,5	80 mm	549 Kč / 21,50 €	
0 - 10 bar	63343	2,5	80 mm	549 Kč / 21,50 €	

R.K.: M

5.3 - Manometry HZ pro topení

- Používá se ve vytápěcích a chladicích systémech.
- Pro plynná a kapalná média, které nejsou vysoce viskózní, nekystalizují a nereagují se slitinami mědi.
- Rozsah provozní teploty:
 - médium max. 60 °C
 - okolní: -20 až +60 °C
- Materiál:
 - bourdonova trubice: slitina mědi
 - pouzdro: plast ABS (nárazu a korozivzdorný)









Typ	HZ 50	HZ 63	HZ 63	HZ 63	HZ 63	HZ 80	HZ 80
Provedení	Zadní exc. 	Spodní 	Spodní 	Zadní 	Zadní 	Zadní s ventilem 	Spodní 
Průměr	50 mm	63 mm	63 mm	63 mm	63 mm	80 mm	80 mm
Třída přesnosti	2,5	2,5	2,5	2,5	2,5	2,5	2,5
Připojení	G1/4"	G3/8"	G1/4"	G3/8"	G1/4"	G1/2"	G1/2"
Stupnice	s červenou značkou při 3 bar a zeleným polem od 1,5 do 3 bar						
Skličko	s nastavitelným červeným ukazatelem a zeleným polem						
Závit	samotěsnící s PTFE kroužkem						
Cena Kč / €	171 Kč / 6,55 €	161 Kč / 6,40 €	169 Kč / 6,50 €	161 Kč / 6,40 €	169 Kč / 6,50 €	391 Kč / 15,40 €	320 Kč / 13,10 €
Rozsah	Katalogové číslo						
0 - 4 bar	63927	63910	63911	63914	63915	63919	63918

R.K.: M

5.4 - Manometry KP pro plynná média

- Používá se ve vytápěcích a chladicích systémech.
- Pro suchá plynná média, které nereagují se slitinami mědi.
- Rozsah provozní teploty - médium: max. 60 °C, okolní: -20 až +60 °C.



Typ	KP 63 D201	KP 63 D211	KP 100 D201	KP 100 D211	KP 160 D201	KP 160 D401	
Provedení	Spodní 	Zadní 	Spodní 	Zadní 	Spodní 	Spodní 	
Průměr	63 mm	63 mm	100 mm	100 mm	160 mm	160 mm	
Třída přesnosti	1,6	1,6	1,6	1,6	1,6	1,6	
Připojení	G1/4"	G1/4"	G1/2"	G1/2"	M20 x 1,5	G1/2"	
Pouzdro	lakovaná černá ocel					nerez ocel	
Skličko	plexisklo				sklo		
Cena Kč / €	1.691 Kč / 66,40 €	1.691 Kč / 66,40 €	2.141 Kč / 83,90 €	2.141 Kč / 83,90 €	2.373 Kč / 93,00 €	3.926 Kč / 154,00 €	
	Katalogové číslo						
Rozsah	0 - 25 mbar	35016201	3516211	35116201	35116211	-	35166401
	0 - 40 mbar	35017201	3517211	35117201	35117211	35904201	35167401
	0 - 60 mbar	35018201	3518211	35118201	35118211	35905201	35168401
	0 - 100 mbar	35019201	3519211	35119201	35119211	-	35169401
	0 - 160 mbar	35020201	3520211	35120201	35120211	-	35170401
	0 - 250 mbar	35021201	3521211	35121201	35121211	-	35171401
	0 - 400 mbar	35022201	3522211	35122201	35122211	-	35172401
	0 - 600 mbar	35023201	3523211	35123201	35123211	-	35173401
	0 - 1000 mbar	35024201	3524211	35124201	35124211	-	35174401

R.K.: M

5.5 - Manometry RF standardní

- Používá se v vytápěcích a chladicích systémech.
- Pro plynná a kapalná média, které nejsou vysoce viskózní, nekrytalizují a nereagují se slitinami mědi.
- Rozsah provozní teploty - médium: max. 60 °C, okolní: -20 až +60 °C.
- RF 100 s červeným ukazatelem na sklíčku.
- RF 160 s červeným ukazatelem pod sklíčkem.

Manometr RF 100

Manometr RF 160

5.6 - Manometry RF diferenční







- Pro měření diferenčního tlaku plynů a kapalin.
- Pro plynná a kapalná média, které nejsou vysoce viskózní, nekrytalizují a nereagují se slitinami mědi.
- Rozsah provozní teploty: médium max. 60 °C, okolní -20 až +60 °C.

Manometr diferenční RF 100 Dif

5.7 - Manometry RF glycerinové

- Pro měření tlaku plynů a kapalin vystavených vibracím.
- Pro plynná a kapalná média, které nejsou vysoce viskózní, nekrytalizují a nereagují se slitinami mědi.
- Rozsah provozní teploty: médium max. 60 °C, okolní -20 až +60 °C.



Manometr glycerinový RF 63 Gly

Typ	RF 100 D201	RF 160 D201	RF 100 Dif D201	RF63 Gly D701	RF63 Gly D711	RF63 Gly D701	
Provedení	Spodní 	Spodní 	Spodní 	Spodní 	Zadní 	Spodní 	
Průměr	160 mm	160 mm	100 mm	63 mm	63 mm	63 mm	
Třída přesnosti	1,6	1,6	1,6	1,6	1,6	1,6	
Připojení	G½"	G½"	2x G½"	G¼"	G¼"	G½"	
Pouzdro	lakovaná černá ocel			nerez ocel, glycerinová náplň			
Sklíčko	plexisklo						
Cena Kč / €	485 Kč / 19,10 €	1.339 Kč / 52,60 €	3.696 Kč / 145,00 €	394 Kč / 15,50 €	394 Kč / 15,50 €	1.194 Kč / 46,70 €	
	Katalogové číslo						
Rozsah	0 - 0,6 bar	85209201	85259201	85609201	85109701	85109711	85209701
	0 - 1 bar	85210201	85260201	85610201	85110701	85110711	85210701
	0 - 1,6 bar	85211201	85261201	85611201	85111701	85111711	85211701
	0 - 2,5 bar	85212201	85262201	85612201	85112701	85112711	85212701
	0 - 4 bar	85213201	85263201	85613201	85113701	85113711	85213701
	0 - 6 bar	85214201	85264201	85614201	85114701	85114711	85214701
	0 - 10 bar	85215201	85265201	85615201	85115701	85115711	85215701
	0 - 16 bar	85216201	85266201	85616201	85116701	85116711	85216701
	0 - 25 bar	85217201	85267201	85617201	85117701	85117711	85217701
	0 - 40 bar	85218201	85268201	85618201	85118701	85118711	85218701
Cena Kč / €	552 Kč / 21,60 €	1.361 Kč / 53,40 €	-	394 Kč / 15,50 €	394 Kč / 15,50 €	1.438 Kč / 56,40 €	
	Katalogové číslo						
Rozsah	0 - 60 bar	85219201	85269201	-	85119701	85199201	85219201
	0 - 100 bar	85220201	85270201	-	85120701	85120201	85220201
	0 - 160 bar	85221201	85271201	-	85121701	85121201	85221201
	0 - 250 bar	85222201	85272201	-	85122701	85122201	85222201
	0 - 400 bar	85223201	85273201	-	85123701	85123201	85223201

R.K.: M

5.8 - Manometrické kohouty AMC

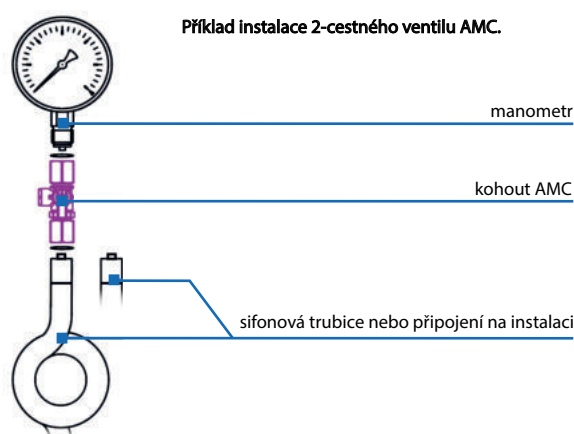
- Používá se ve vytápěcích, chladících systémech a užitkové vody.
- Pro suchá, plynná média, které nereagují se slitinami mědi.
- Max. teplota: 120 °C, max. tlak: 25 bar.
- Slouží k odpojení od manometru za účelem jeho kontroly nebo výměny.
- Navíc odvzdušňují úsek od instalace k manometru pro kontrolu indikace nulového bodu.
- 3-cestné kohouty umožňují kontrolu hlavního manometru jiným manometrem.
- Max. obsah glykolu: 50 %.



Příklad instalace 2-cestného ventilu AMC.

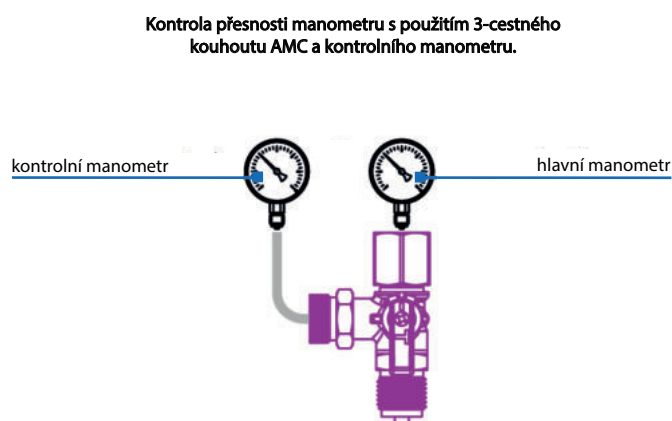

Kontrola přesnosti manometru s použitím 3-cestného kohoutu AMC a kontrolního manometru.

R.K.: M

Typ	AMC 433	AMC 413	AMC 463	AMC416	AMC 466	AMC 513	AMC 533
Produkt							
Připojení	instalace	matice G $\frac{1}{2}$ "	G $\frac{1}{2}$ "	GW $\frac{1}{2}$ "	G $\frac{1}{2}$ "	GW $\frac{1}{2}$ "	matice G $\frac{1}{2}$ "
	manometr	matice G $\frac{1}{2}$ "	matice G $\frac{1}{2}$ "	matice G $\frac{1}{2}$ "	GW $\frac{1}{2}$ "	GW $\frac{1}{2}$ "	matice G $\frac{1}{2}$ "
	kontrolní	-	-	-	-	-	G $\frac{1}{2}$ "
Cena Kč / €	487 Kč / 18,40 €	489 Kč / 18,45 €	489 Kč / 18,45 €	414 Kč / 15,95 €	449 Kč / 16,40 €	690 Kč / 26,50 €	751 Kč / 28,90 €
Katalogové č.	6343300	6341300	6346300	6341600	6346600	6351300	6353300

5.9 - Manometrické ventily

- Uzavírací prvek mezi potrubím a manometrem.
- Vhodné pro kapaliny, plyny a vodní páry.
- Prodlužují životnost manometrů v prostředí dynamických tlaků.
- Teplota média: -10 až +120 °C

R.K.: M

Produkt	Manometrické ventily 3- a 4-cestné (HRDLO x ČEP) + KONTROLNÍ ČEP M20x1,5 mm					
	Katalogové č.	Materiál	Přípojka	Typ	PN [bar]	Cena Kč / €
	63041	mosaz	G $\frac{1}{2}$ "	3-cestný	250	1.215 Kč / 52,40 €
	63011	mosaz	G $\frac{1}{2}$ "	2-cestný	250	1.079 Kč / 42,30 €



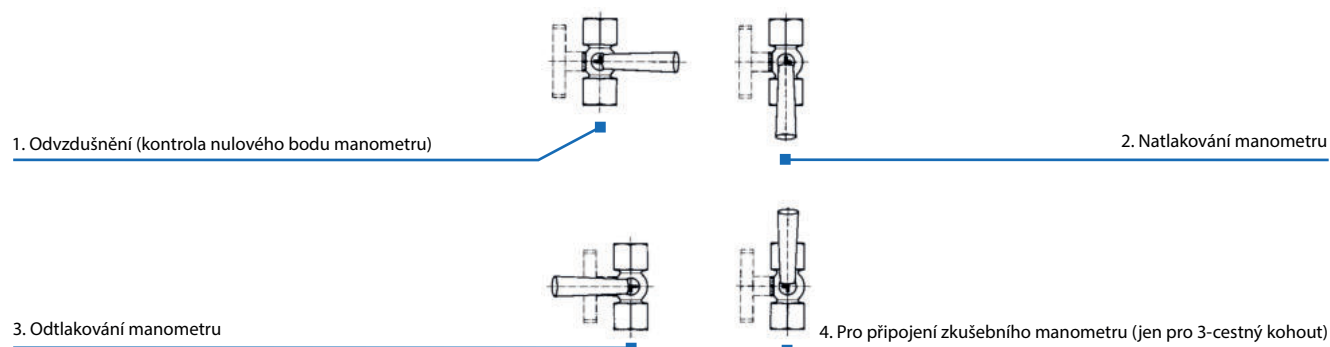

5.10 - Manometrické kohouty

- Uzavírací prvek mezi potrubím a manometrem.
- Vhodné pro kapaliny, plyny a vodní páry.
- Prodlužují životnost manometrů v prostředí dynamických tlaků.
- Teplota média: -10 až +50 °C

Kohout má dva otvory, které jsou uspořádány ve tvaru písmene T.
Funkce je závislá na typu polohy kohoutu:



R.K.: M

Produkt	2-cestné manometrické kohouty (HRDLO x HRDLO)			
	Katalogové č.	PN [bar]	Cena Kč / €	
	63001	6	451 Kč / 17,70 €	
	63002	16	564 Kč / 20,20 €	
	63003	16	564 Kč / 20,20 €	
Produkt	2-cestné manometrické kohouty (HRDLO x ČEP)			
	Katalogové č.	Médium	PN [bar]	Cena Kč / €
	63011	-10 až +50 °C	6	425 Kč / 16,60 €
	63012	-10 až +50 °C	16	672 Kč / 26,40 €
	63013	-10 až +50 °C	16	628 Kč / 24,60 €
Produkt	2-cestný manometrický kohout (UPÍNACÍ HRDLO x ČEP)			
	Katalogové č.	PN [bar]	Cena Kč / €	
	63027	6	757 Kč / 29,70 €	
Produkt	3-cestný manometrický kohout (UPÍNACÍ HRDLO x ČEP) + kontrolní čep			
	Katalogové č.	PN [bar]	Cena Kč / €	
	63015	16	1.142 Kč / 44,80 €	

5.11 - Poniklované kohouty

- Uzavírací prvek mezi potrubím a manometrem.
- Normálně je tlačítkový kohout uzavřen.
- Stisknutím tlačítka je vytvořen tlak na manometr.
- Certifikace pro plyny dle DVGW G260 a SVGW.
- Nominální tlak: 5 bar (MOP 5).
- Materiál: mosaz, poniklovaná.
- Teplota média: max. 70 °C.

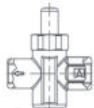

R.K.: M

Produkt	2-cestný tlačítkový manometrický kohout, poniklovaný			Cena Kč / €
	Katalogové č.	Přípojka	PN	
	63031	G½"	250	480 Kč / 18,80 €
	63191	G¼"	250	505 Kč / 19,40 €

5.12 - Ochlazovací smyčky

- Přípojka: G½".
- PN: 25 bar.
- Materiál: ocel.
- Max. teplota média: 120 °C.



Spirálová smyčka.



U-tvar smyčka.

R.K.: M

Katalogové č.	Název produktu	Specifikace	Cena Kč / €
63085	Ochlazovací smyčka	U-tvar	403 Kč / 15,80 €
63153	Ochlazovací smyčka	U-tvar	688 Kč / 27,00 €
63081	Ochlazovací smyčka	Spirála	446 Kč / 17,50 €

5.13 - Montážní ventily

Montážní ventil se zpětnou klapkou



Manometrová redukce

R.K.: M

Katalogové č.	Název produktu	Připojení	PTFE samotěsnění	Cena Kč / €
77917	Ventil se zpětnou klapkou	G¾", R¾"	Ano	111 Kč / 4,30 €
77907	Ventil se zpětnou klapkou	G¼", R¼"	Ano	133 Kč / 5,30 €
77908	Ventil se zpětnou klapkou	G¼", R¾"	Ano	133 Kč / 5,30 €
77914	Ventil se zpětnou klapkou	G¼", R½"	Ano	111 Kč / 4,30 €
77918	Ventil se zpětnou klapkou	G¾", R½"	Ano	111 Kč / 4,30 €
77901	Redukce	G½", M20 x1,5	Ne	148 Kč / 5,80 €
77902	Redukce	M20 x1,5, G½"	Ne	148 Kč / 5,80 €

 Další typy manometrů a příslušenství najdete na našich webových stránkách www.afriso.cz.

6.1 - Bimetalové teploměry BiTh K včetně jímky

- Pro vytápěcí i chladicí systémy (topení, vodoinstalace).
- Připojení: vnější závit G1/2", axiální.
- Jímka: mosaz, Ø 9 mm
(jímky s délkou 40 mm včetně PTFE samotěsnícího kroužku).
- Max. tlak na jímku: 6 bar.
- Pouzdro: nárazuvzdorný plast, černý.
- Sklíčko: plexisklo.
- Měřicí článek: bimetalová spirála
- Třída přesnosti: 2 (EN 13190).

R.K.: M

Typ	BiTh 63 K	BiTh 80 K	BiTh 100 K
Průměr	63 mm	80 mm	100 mm
Balení	25 ks - 50 ks	12 ks - 50 ks	jednotlivě
Rozsah měření	-20 / +60 °C	-20 / +60 °C	-20 / +60 °C
Délka jímky ↓	Cena Kč / €	Cena Kč / €	Cena Kč / €
45 mm	171 Kč / 6,70 €	191 Kč / 7,50 €	258 Kč / 10,10 €
Katalogové č.	63763	63776	63676
68 mm	235 Kč / 9,20 €	252 Kč / 9,90 €	299 Kč / 11,70 €
Katalogové č.	63769	63777	63677
100 mm	275 Kč / 10,60 €	279 Kč / 10,90 €	347 Kč / 13,60 €
Katalogové č.	63770	63778	63678
150 mm	338 Kč / 13,30 €	343 Kč / 13,50 €	437 Kč / 17,10 €
Katalogové č.	63771	63779	63769
Rozsah měření	0 / 60 °C	0 / 60 °C	0 / 60 °C
Délka jímky ↓	Cena Kč / €	Cena Kč / €	Cena Kč / €
45 mm	171 Kč / 6,70 €	191 Kč / 7,50 €	258 Kč / 10,10 €
Katalogové č.	63760	63765	63698
68 mm	235 Kč / 9,20 €	252 Kč / 9,90 €	299 Kč / 11,70 €
Katalogové č.	63761	63766	63699
100 mm	275 Kč / 10,80 €	279 Kč / 10,90 €	347 Kč / 13,60 €
Katalogové č.	63762	63767	63700
150 mm	338 Kč / 13,30 €	343 Kč / 13,50 €	437 Kč / 17,10 €
Katalogové č.	63764	63768	63701
Rozsah měření	0 / 120 °C	0 / 120 °C	0 / 120 °C
Délka jímky ↓	Cena Kč / €	Cena Kč / €	Cena Kč / €
45 mm	131 Kč / 5,10 €	142 Kč / 5,60 €	180 Kč / 7,00 €
Katalogové č.	63702	63706	63684
68 mm	172 Kč / 6,80 €	184 Kč / 7,20 €	210 Kč / 8,20 €
Katalogové č.	63710	63715	63695
100 mm	245 Kč / 9,50 €	258 Kč / 10,10 €	258 Kč / 10,10 €
Katalogové č.	63711	63716	63696
150 mm	285 Kč / 11,10 €	300 Kč / 11,80 €	330 Kč / 12,90 €
Katalogové č.	63714	63717	63697

6.2 - Bimetalové teploměry BiTh St včetně jímky

- Pro vytápěcí i chladicí systémy (topení, vodoinstalace).
- Připojení: vnější závit G $\frac{1}{2}$ " (radiální na dotaz).
- Jímka: mosaz, \varnothing 9 mm
(jímky s délkou 40 mm včetně PTFE samotěsnícího kroužku).
- Max. tlak na jímku: 6 bar.
- Pouzdro: pozinkovaná ocel.
- Sklíčko: plast.
- Měřicí článek: bimetalová spirála
- Třída přesnosti: 2 (EN 13190).

R.K.: M





Typ	BiTh 50 St	BiTh 63 St	BiTh 80 St	BiTh 100 St
Průměr	50 mm	63 mm	80 mm	100 mm
Balení	25 ks	25 ks - 50 ks	12 ks - 50 ks	jednotlivě
Rozsah měření	-20 / +60 °C	-20 / +60 °C	-20 / +60 °C	-20 / +60 °C
Délka jímky↓	Cena Kč / €	Cena Kč / €	Cena Kč / €	Cena Kč / €
45 mm	-	302 Kč / 11,90 €	316 Kč / 12,40 €	360 Kč / 14,10 €
Katalogové č.	-	63951	63955	63959
68 mm	-	347 Kč / 13,60 €	360 Kč / 14,10 €	396 Kč / 15,60 €
Katalogové č.	-	63952	63956	63960
100 mm	-	386 Kč / 15,20 €	403 Kč / 15,80 €	437 Kč / 17,10 €
Katalogové č.	-	63953	63957	63961
150 mm	-	480 Kč / 18,90 €	494 Kč / 19,40 €	512 Kč / 20,00 €
Katalogové č.	-	63954	63958	63962
Rozsah měření	0 / 60 °C	0 / 60 °C	0 / 60 °C	0 / 60 °C
Délka jímky↓	Cena Kč / €	Cena Kč / €	Cena Kč / €	Cena Kč / €
45 mm	329 Kč / 12,80 €	302 Kč / 11,90 €	316 Kč / 12,40 €	360 Kč / 14,10 €
Katalogové č.	64027	63860	63865	63869
68 mm	370 Kč / 14,50 €	347 Kč / 13,60 €	360 Kč / 14,10 €	396 Kč / 15,60 €
Katalogové č.	64028	63861	63866	63870
100 mm	-	386 Kč / 15,20 €	403 Kč / 15,80 €	437 Kč / 17,10 €
Katalogové č.	-	63862	63867	63871
150 mm	-	480 Kč / 18,90 €	494 Kč / 19,40 €	512 Kč / 20,00 €
Katalogové č.	-	63864	63868	63872
Rozsah měření	0 / 120 °C	0 / 120 °C	0 / 120 °C	0 / 120 °C
Délka jímky↓	Cena Kč / €	Cena Kč / €	Cena Kč / €	Cena Kč / €
45 mm	230 Kč / 9,00 €	165 Kč / 6,50 €	182 Kč / 7,10 €	208 Kč / 8,20 €
Katalogové č.	64031	63801	63806	63811
68 mm	266 Kč / 10,40 €	204 Kč / 8,10 €	213 Kč / 8,40 €	241 Kč / 9,40 €
Katalogové č.	64032	63802	63807	63812
100 mm	305 Kč / 12,00 €	247 Kč / 9,60 €	254 Kč / 10,00 €	329 Kč / 12,80 €
Katalogové č.	64033	63803	63808	63813
150 mm	326 Kč / 12,80 €	292 Kč / 11,40 €	343 Kč / 13,50 €	349 Kč / 13,70 €
Katalogové č.	64034	63804	63809	63814
Rozsah měření	0 / 200 °C	0 / 200 °C	0 / 200 °C	0 / 200 °C
Délka jímky↓	Cena Kč / €	Cena Kč / €	Cena Kč / €	Cena Kč / €
45 mm	-	-	448 Kč / 17,60 €	480 Kč / 19,30 €
Katalogové č.	-	-	64309	64913
68 mm	-	-	420 Kč / 16,50 €	448 Kč / 17,60 €
Katalogové č.	-	-	63807S	63812S
100 mm	-	-	-	448 Kč / 17,60 €
Katalogové č.	-	-	-	64308

6.3 - Příložné teploměry ATH

- Použití pro topení, sanitu a ventilace.
- Třída přesnosti: 2 (EN 13190).
- Číselník: plast, bílý – stupnice černá.
- Pouzdro: pozinkovaná ocel.
- Montáž: pružina, magnet nebo objímka.



R.K.: M



Typ	ATH 63 S	ATH 63 F	ATH 80 F	ATH 63 M	ATH 80 M
Provedení					
Průměr	63 mm	63 mm	80 mm	63 mm	80 mm
Montáž	Objímka na potrubí 3/8" až 1 1/2"	Kontaktní prvek s upevňovací pružinou na potrubí 3/8" až 1 1/2"		2 x magnet Ø 20 mm	
Rozsah měření	0 / 120 °C	0 / 120 °C	0 / 120 °C	0 / 120 °C	0 / 120 °C
Cena	362 Kč / 13,90 €	223 Kč / 8,70 €	255 Kč / 10,10 €	637 Kč / 24,50 €	741 Kč / 28,50 €
Katalogové č.	63820	63822	63821	63651	63653

6.4 - Teploměry pro měření teploty spalin RT, RTC

- Pro měření spalin u plynových a olejových kotlů.
- Třída přesnosti: 2 (EN 13190).
- RTC - navíc s černou vlečnou ručičkou max. teploty.
- Pouzdro: pozinkovaná ocel.



R.K.: M

Typ	RT	RT	RCT
Provedení			
Průměr	80 mm	80 mm	80 mm
Montáž	Hladký stonek z nerezové oceli, nastavitelný konus 8 - 12 mm z pozinkované mosazi		Hladký stonek z nerezové oceli, magnet
Rozsah měření	0 / 300 °C	0 / 500 °C	0 / 350 °C
Délka jímky	Cena Kč / € Katalogové č.	Cena Kč / € Katalogové č.	Cena Kč / € Katalogové č.
100 mm	-	-	1.221 Kč / 47,90 € 63833
150 mm	580 Kč / 22,80 € 64238	580 Kč / 22,80 € 63830	1.161 Kč / 45,50 € 63832
300 mm	653 Kč / 25,50 € 64239	652 Kč / 25,70 € 63831	-

 Další typy teploměrů a příslušenství najdete na našich webových stránkách www.afriso.cz.

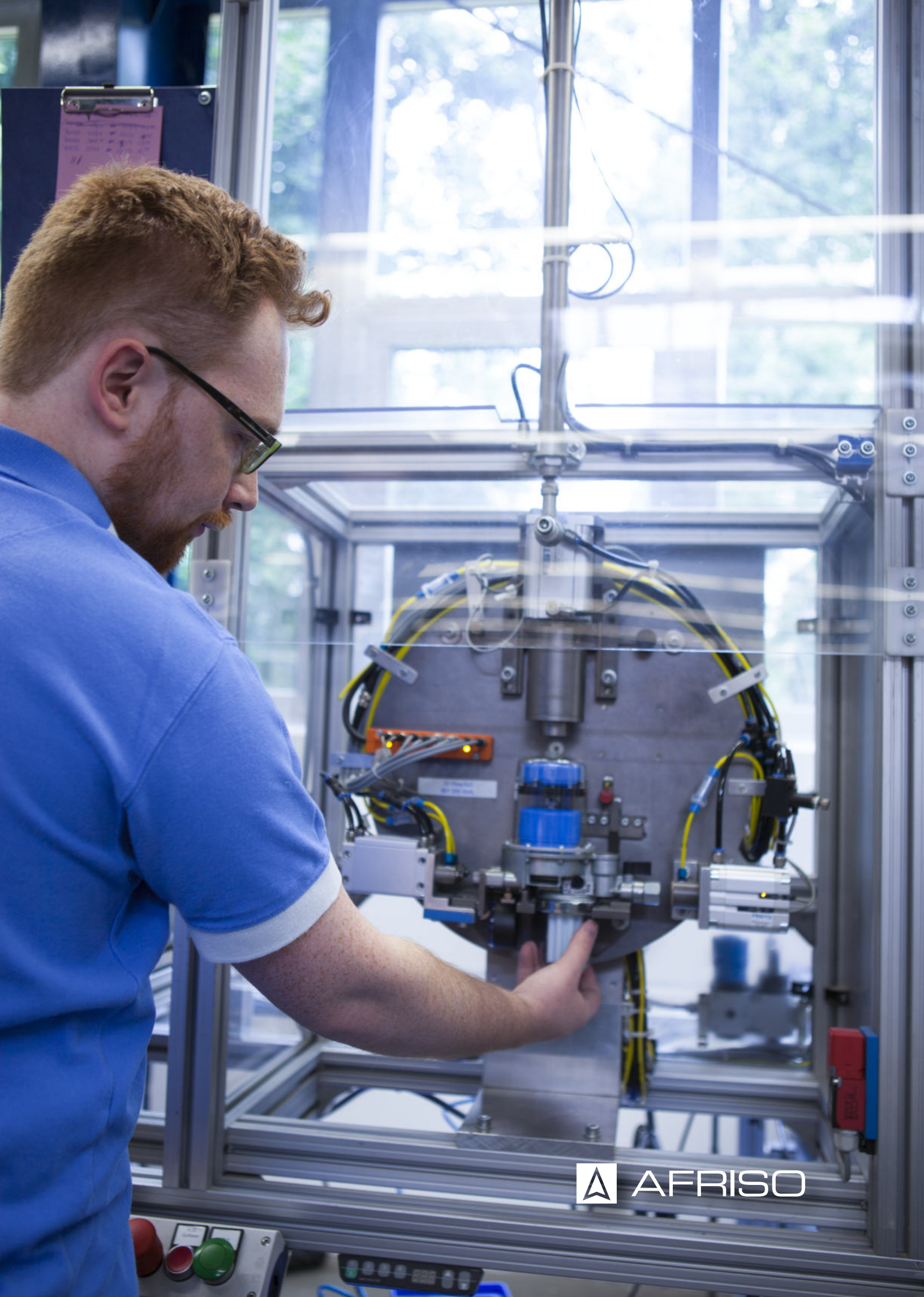

7.1 - Analyzátor spalín BLUELYZER ST
NEJMENŠÍ ANALYZÁTOR S BAREVNÝM DISPLEJEM NA SVĚTĚ!

- Určeno pro měření v kotlích spalující plyn nebo topný olej.
- Integrované elektrochemické senzory O₂ a CO.
- Je vybaven tlakovým čidlem pro měření komínového tahu a tlaku na hořák.
- Tlačítkové ovládání je příjemné a intuitivní.
- Bluetooth SMART umožňuje bezdrátovou komunikaci s chytrým telefonem nebo s modulárním měřicím systémem CAPBs®.
- Generování QR kódů protokolu z měření.
- Pro chytré telefony je k dispozici aplikace zdarma – EuroSoft Connect, který mimo jiné umožní odesílat protokoly např. e-mailem.

Měří	Vypočítává
<ul style="list-style-type: none"> • O₂ (0 až 21 obj.% s přesností +/-0,2 %) • CO (0 až 6000 ppm s přesností +/-5 ppm) • Teplotu spalín (0 až 1000 °C) • Teplotu okolí (-20 až 200 °C) • Tah (+/-40 hPa) 	<ul style="list-style-type: none"> • Účinnost • Ztráty • Rosný bod • CO₂ • CO neř.

Měřicí set obsahuje:

- BLUELYZER ST analyzátor výfukových plynů.
- Odběrová sonda spalín s čidlem teploty a lapačem kondenzátu.
- Snímač okolní teploty.
- Nabíječka.
- Přístrojový kufr.



Katalogové č.	Název produktu	R.K.	Cena Kč / €
P00008	BLUELYZER ST Měřicí set (O ₂ , CO)	H	26.450 Kč / 998,00 €
524340.1	Tiskárna EUROprinter	H	6.660 Kč / 260,00 €
500239	Hadička pro měření tlaku	H	291 Kč / 11,00 €



7.2 - Analyzátor spalín EUROLYZER STx

- Určeno pro měření v kotlích spalující plyn, topný olej a pelety.
- Integrované elektrochemické senzory O₂ (až 7 let životnosti) a CO do 10 000 ppm.
- Je vybaven tlakovým čidlem pro měření komínového tahu a tlaku na hořák.
- Volitelně může být vybaven digitálním manometrem pro měření diferenčního tlaku a také senzorem NO.
- Tlačítkové ovládání je příjemné a intuitivní, Bluetooth SMART umožňuje bezdrátovou komunikaci s chytrým telefonem nebo s modulárním měřicím systémem CAPBs®.
- Generování QR kódů protokolu z měření.
- Pro chytré telefony je k dispozici aplikace zdarma – EuroSoft Connect, který mimo jiné umožní odesílat protokoly např. e-mailem.

Měří	Vypočítává
<ul style="list-style-type: none"> • O₂ (0 až 21 obj. % s přesností +/-0,2 %) • CO (0 až 10 000 ppm s přesností +/-5 ppm) • S kompenzací na vodík • Volitelně NO (0-2000 ppm) • Teplotu spalín (0 až 1000 °C) • Teplotu okolí (-20 až 200 °C) • Tah (+/-50 hPa) • Diferenční tlak (+/-130 hPa) 	<ul style="list-style-type: none"> • Účinnost • Ztráty • Rosný bod • CO₂ • CO neř.



Měřicí set obsahuje:

- EUROLYZER STx analyzátor výfukových plynů.
- Odběrová sonda spalín s čidlem teploty a lapačem kondenzátu.
- Snímač okolní teploty.
- Nabíječku.
- Paměťovou kartu MicroSDHC.
- Set hadiček pro měření tlaku.
- Sada náhradních filtrů.
- Skořepinový přístrojový kufr.



R.K.: H

Katalogové č.	Název produktu	Měří	Cena Kč / €
P00010	EUROLYZER ST Měřicí set Standart (O ₂ , CO/H ₂)	Tah	45.470 Kč / 1.749,00 €
P00011	EUROLYZER ST Měřicí set Exkluziv (O ₂ , CO/H ₂)	Tah, diferenční tlak	52.230 Kč / 1.945,00 €
P00014	EUROLYZER ST Měřicí set Exkluziv (O ₂ , CO/H ₂ , NO)	Tah, diferenční tlak	62.660 Kč / 2.410,00 €
524340.1	Tiskárna EUROprinter		6.660 Kč / 260,00 €



7.3 - Modulární měřicí systém CAPBs®
PROFESIONÁLNÍ MULTIFUNKČNÍ PŘÍSTROJ S VYSOKOU PŘESNOSTÍ MĚŘENÍ!

CAPBs® modulární měřicí systém se skládá ze dvou částí: ze základního modulu a vyměnitelné měřicí hlavice. Vyměnitelná hlavice určuje veličinu měření.

Systém nám umožňuje měřit širokou škálu veličin: tlak, teplotu, kvalitu vzduchu, detekci plynu atd.

Výsledky z měření se zobrazují na displeji v případě CAPBs® device nebo na zařízeních připojených prostřednictvím Bluetooth v případě CAPBs® modul. Z naměřených výsledků měření lze vygenerovat měřicí protokol a sdílet jej např. e-mailem. K tomu slouží bezplatná aplikace EuroSoft LIVE.

Základní modul

První část CAPBs® systému je základní modul. Postačí nám pouze jeden. Na výběr máme 2 varianty viz. tabulka.

CAPBs modul

CAPBs device

R.K.: H













Katalogové č.	M091000017	P00052
Zobrazení výsledků	Chytré zařízení (Andorid nebo iOS) nebo PC (Windows)	Barevný displej
Ovládání	Pomocí chytrého zařízení nebo PC	Integrovaná tlačítka
Napájení	2x AAA baterie	Integrovaná Li-ion baterie
Komunikace s aplikací	Bluetooth Smart	QR kód
Cena Kč / €	4.240 Kč / 159,00 €	10.380 Kč / 378,00 €

Vyměnitelné měřicí hlavice

Druhá část CAPBs® systému je vyměnitelná měřicí hlavice. Potřebujeme alespoň jednu hlavici. Můžeme je dokupovat postupně dle naší potřeby. K dispozici je jich více než 40 a neustále vznikají další. Nejprodávanější vyměnitelné měřicí hlavice jsou uvedeny v níže uvedené tabulce.

CAPBs modul
CAPBs device

R.K.: H

Katalogové č.	Popis	Cena Kč / €	Nákres
M090053210	CAPBs sens FP10 - měření 4 Pa test	5.740 Kč / 217,00 €	
M090010110	CAPBs sens PS20 - měření tlaku 180 hPa, připojení 2xD8	4.000 Kč / 151,00 €	
M090082910	CAPBs sens PS40 - měření tlaku 6 bar, připojení 1xD8	4.690 Kč / 176,00 €	
M090142810	CAPBs sens PT70 - měření tlaku 25 bar	6.240 Kč / 235,00 €	
M090193410	CAPBs sens PS35 - měření tlaku 0 až 2 bar baro. tlak, integrovaný ADV ventil na tlakové zkoušky	6.925 Kč / 282,00 €	
M090013410	CAPBs sens PS22 - měření tlaku 0 až 180 hPa, integrovaný ADV ventil	5.770 Kč / 218,00 €	
M090083410	CAPBs sens PS42 - měření tlaku 0 až 6 bar, integrovaný ADV ventil	6.290 Kč / 236,00 €	
M090000910	CAPBs sens TK11 - měření teploty -50 až 1,150 °C, vstup pro 2x teplotní čidlo typu K	3.770 Kč / 142,00 €	
M090131410	CAPBs sens GS10 - detektor hořlavých plynů, s flexibilní sondou	3.910 Kč / 147,00 €	
M090163310	CAPBs sens CO30 - koncentrace CO 0 až 2000 ppm	5.390 Kč / 203,00 €	
M090120010	CAPBs sens AQ20 - měření VOC a CO ₂	5.530 Kč / 208,00 €	
502001	FlowTempSTx - měření průtoku a teploty vody <ul style="list-style-type: none"> • TUV certifikace • Měří vodu protékající z vodovodního kohoutku • Objemový průtok a teplotu vody • Naměřená data se zobrazují v aplikaci EuroSoft Live • Generování protokolu o měření v PDF 	15.580 Kč / 567,00 €	





 Další vyměnitelné hlavice CAPBs sens naleznete www.afriso.cz

7.4 - Vyhledávač úniku hořlavých plynů
CAPBs® device s hlavicí GS10 – zvýhodněný set

- Rychlá a spolehlivá detekce.
- Vestavné 3 LED diody – úroveň koncentrace.
- Ochrana před otravou senzoru.
- Napájení: 2x 1,5 V AAA baterie.
- Zvukový alarm při překročení mezních hodnot.

Katalogové č.	Název produktu	R.K.	Cena Kč / €
503502	Vyhledávač úniku hořlavých plynů GSP4	H	9.300 Kč / 351,00 €

7.5 - Příslušenství pro přenosné přístroje

Katalogové č.	Popis	Cena Kč / €	Produkt
500214	Sada filtrů a membrán pro BLUELYZER ST	477 Kč / 18,00 €	
500208	Sada filtrů a membrán pro: EUROLYZER STx, MULTILYZER STx	943 Kč / 35,60 €	
524340.1	Tiskárna EuroPrinter pro: BLUELYZER ST, EUROLYZER STx, MULTILYZER STx, S4600 SST	6.660 Kč / 260,00 €	
522551	1x rolička papíru do tiskárny	79 Kč / 2,90 €	
522666	1x rolička samolepící papír do tiskárny	277 Kč / 10,50 €	

7.6 - Digitální manometry

Naše nabídka digitálních elektronických manometrů je určena pro měření tlaku a statického tlaku na plynových kotlích, revize filtrů a plynového potrubí, kontrola ventilačních systémů a nádrží kapalin, měření komínového tahu a podtlaku atd.

7.7 - Digitální manometry S2600

- Vysoce přesné měření tlaku a diferenčního tlaku (vč. kalibračního listu).
- Připojení: D8 s O-kroužky nebo Festo.
- Velký podsvícený displej.
- Měřicí jednotky (mbar, Pa, kPa, hPa, bar, mmHg, inHg, psi).
- Pryžové pouzdro s magnety.
- Napájení: 2x 1,5 V AA baterie (cca 100 h práce).



Katalogové č.	Typ	Rozsah měření	Přesnost	Cena Kč / €
M060010110	S2601 (2xD8)	+/- 150 mbar	1 % z měř. hodnoty	11.000 Kč / 400,00 €
M060020110	S2610 (2xD8)	+/- 1 000 mbar	1 % z měř. hodnoty	11.000 Kč / 400,00 €
M060030310	S2650-F (2xFesto)	+/- 5 000 mbar	1 % z měř. hodnoty	11.000 Kč / 400,00 €
M060040310	S2680-F (2xFesto)	+/- 8 000 mbar	1 % z měř. hodnoty	11.000 Kč / 400,00 €
500237	Sada hadiček 1 m (max. 1 bar)	-	-	932 Kč / 33,90 €
500677.1	Redukce z D8 na Festo	-	-	932 Kč / 33,90 €

7.8 - Digitální manometr S4600 ST

- Vysoce přesné měření tlaku a diferenčního tlaku (vč. kalibračního listu).
- Programy na tlakové zkoušky.
- Senzory s kompenzací teploty.
- Připojení: D8 s O-kroužky nebo Festo.
- Velký barevný TFT displej.
- Měřicí jednotky (mbar, Pa, kPa, hPa, bar, mmHg, inHg, psi).
- Pryžové pouzdro s magnety.
- Možnost tisku naměřených dat nebo uložení na MicroSD kartu.
- Export dat do bezplatné aplikace EuroSoft Connect.
- Napájení: Li-ion 1800 mAh (cca 55 h práce).



Katalogové č.	Typ	Rozsah měření	Přesnost	Cena Kč / €
M066010116	S4601 (2xD8)	+/- 150 mbar	0,5 % z měř. hodnoty	15.740 Kč / 572,00 €
M066050116	S4602 (2xD8)	+/- 20 mbar	0,5 % z měř. hodnoty	16.320 Kč / 593,00 €
M066030116	S4650 (2xFesto)	+/- 5 000 mbar	0,5 % z měř. hodnoty	15.740 Kč / 572,00 €
M066040316	S4680-F (2xFesto)	+/- 8 000 mbar	0,5 % z měř. hodnoty	15.740 Kč / 572,00 €
M066050316	S4699 ST (2xFesto)	+/- 18 000 mbar	0,5 % z měř. hodnoty	16.320 Kč / 593,00 €
500237	Sada hadiček 1 m (max. 1 bar)	-	-	932 Kč / 33,90 €
511010	Funkce DATALOGER	-	-	853 Kč / 30,70 €

8.1 - Zařízení na doplňování nádrží na dešťovou vodu RENA

- Pro rozvody využívající dešťovou vodu na splachování WC nebo závlahy.
- V období nedostatečných srážek doplňuje nádrž na dešťovou vodu.
- Sondy hlídající min. stav nádrže.
- Elektromagnetický ventil pro doplňování vody.
- Integrovaná ochrana čerpadla a nádrže.
- Plně automatický systém.
- Jednoduchá a rychlá montáž.



Katalogové č.	Popis	RK	Cena Kč / €
53100	Zařízení na doplňování nádrží na dešťovou vodu RENA	H	8.359 Kč / 327,50 €

8.2 - Mechanický hladinoměr MT-profil R

- Vhodné pro médium: voda, olej, nafta apod.
- Otočitelná stupnice s rozsahem měření 0-150 cm a 0-250 cm.
- Možné měřit ve větších hloubkách při zachování max. měřicího rozsahu.
- Připojovací závit G $\frac{1}{2}$ " (k dispozici redukce na G2").
- Hladinoměr vodotěsný do 10ti metrů vodního sloupce.



Katalogové č.	Popis	RK	Cena Kč / €
16500	Mechanický hladinoměr MT-profil R	H	392 Kč / 14,60 €

8.3 - Snímač hraniční hodnoty hladiny MAXI-hlásič

- Vhodné pro médium: voda, olej, nafta apod.
- Elektronická kontrola dosažení mezní hladiny.
- Verze MAX-hladina nebo MIN-hladina.
- Akustický a optický alarm (lze vypnout stisknutím tlačítka).
- 1x výstupní beznapěťový kontakt relé (např. pro GSM komunikátor, čerpadlo atd.)



Katalogové č.	Popis	RK	Cena Kč / €
16500	Snímač hraniční hodnoty hladiny MINI-hlásič	H	4.260 Kč / 174,00 €
16702	Snímač hraniční hodnoty hladiny MAXI-hlásič	H	4.260 Kč / 174,00 €
19220	GSM komunikátor na DIN lištu	H	2.990 Kč / 119,80 €

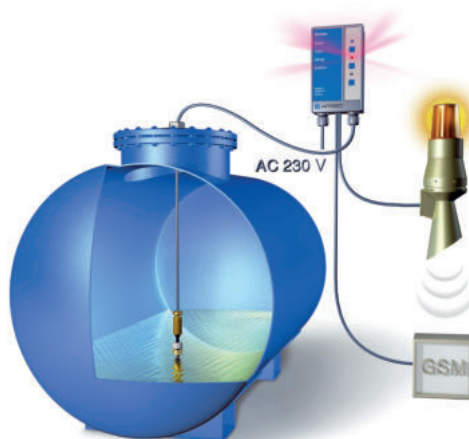

25 LET V ČR



AFRISO



Technologie pro domácnosti a průmysl.
Měření. Regulace. Monitoring.

25 LET V ČR



AFRISO spol. s r. o.
Korňerční 520, Nupaky 251 01
IČO: 63994062
DIČ: CZ63994062
+420 272 953 636
info@afriso.cz
www.afriso.cz

Fotografie u jednotlivých skupin výrobků jsou ilustrativní a nemusí striktně odpovídat výrobku. Výrobce nenes zodpovědnost za možné chyby a nesrovnalosti v tomto katalogu a vyhrazuje si právo kdykoliv provádět úpravy na produktech v rámci technických nebo obchodních požadavků. Ceny jsou uvedené bez DPH, balení a dopravy. Aktuální ceny naleznete na www.afriso.cz